

### 資料3 配送校における給食受入施設等の現況

(搬入口、小荷物昇降機、エレベーター、ワゴンの仕様等)

#### 1. 搬入口、小荷物昇降機、エレベーター、ワゴンの仕様等

※ 令和5年11月時点の状況である。

学校の改修等で今後変更の可能性はある。

#### 2. 受入室等、位置図

※ 受入室は各配送校の現給食室を予定している。

受入室の改修内容については事業者と協議し、対応する。

学校名	写真・用途	搬入口		備考 (敷地内・外部の状況について)	小荷物昇降機		給食室				台数	備考		
		高さ (cm)	間口 (cm)		間口 (cm)	奥行 (cm)	高さ (cm)	ワゴン						
								ワゴン	幅 (cm)	奥行 (cm)			高さ ① (cm)	高さ ② (cm)
鷺津小学校		200	180	・搬入口に風除室がないため、雨や埃が入ってくる ことがある。 ・上段 牛乳、パン等 ・下段 その他(野菜など) ・搬入路幅員3mの箇所あり	100	100	120	あり	60	90	64.5	38	34	
鷺津中学校		200	160	・上段 牛乳、パン等 ・下段 その他(野菜など)	80	115	120	あり	60	90	64	40	23	令和6年度、中校舎の 長寿命化事業によりEV 設置及び小荷物昇降機 撤去 ※資料13参照
白須賀小学校		180	80	・肉、野菜など(当日使うもの) ・乾物など ・冷凍食品など ・牛乳、パン等、中学校へのワゴン出入口兼ねる	85	120	120	あり	60	80	62 65	38 41	8 2	
白須賀中学校		180	80	・給食室から中学校まで、屋外の渡り廊下を通るた め、風雨にさらされる。 ・渡り廊下を車が横断するため、車両に高さや幅の制 約がある。	85	115	120	あり	74 74 60	85 85 80	68 65 65	38 37.5 41	2 2 1	フリー用ワゴン(職員 室用)は、小学校と同 じサイズ
東小学校		180	140	・搬入口に庇が無く、食材が濡れる。	100	100	120	あり	69.5	89.5	67	40	13 (1台破損)	
知波田小学校		200	160	・搬入口までの進入路が狭く、横付けは難しい。 ・上段 牛乳、パン等 ・下段 その他(野菜など)	-	-	-	コロナ橋の現在 は使用あり	73	98.5	65	42	3	コロナのため、ワゴン を購入し利用している が、台数が足りないた め、調理用のワゴンも 利用して配膳してい る。
湖西中学校		180	160	・配膳室が屋外に面しており、雨や砂埃が入ってくる ことがある。(運搬の際にはカバーを掛けている) ・渡り廊下(屋外)を通過して、校舎配膳室へ持ってい くため、風雨にさらされる。	-	-	-	あり	65	90	60	35	9	EV(人も乗れる) かご寸法 W1400 D1350 H2300
岡崎小学校		180	120	・昇降口の横が搬入口のため、児童の通行に注意が必要。	85	120	120	あり	65 59 65 65 60	90 90 90 90 90	63 62.5 62 64 64	42 39 38 43.5 43	26 5 1 1 1	種類が多いため、種類 ごと小さいワゴンを記 載
岡崎中学校		200	190	・上段 牛乳、パン等 ・下段 その他(野菜など) ・搬入路幅員4mの箇所あり	100	100	120	あり	60 76	90 100	63 66	38 39	4 17	EV(人も乗れる) かご寸法 W1600 D1350 H2300
新居小学校		200	120	・7時00分~9時00分は搬入口までの道路に交通規制が ある。(警察署にて通行許可証の発行が必要) ・道路脇に搬入スペースがあるため、牛乳等以外は、 道路に車を止めて搬入している。	100	100	120	あり	64	89	66	41	30	
新居中学校		180	160	・学校までの道路で新幹線高架下を通る箇所があり、 幅、高さともに狭い。	85	115	120	あり	61	91	69.2	49.5	20	
鷺津幼稚園		200	170	・2階の遊戯室下のトンネルの内に搬入口がある。8時20分~9 時15分と10時40分~15時00分は、園児送迎のため、このトン ネルを保護者の車が通る。通過は西門から東門へ一方通行と している。トンネル内は幅があり、搬入車が停めてあっても 保護者の車が横を通ることができるので、送迎の時間帯で も、保護者の車の列に並び、西門から入ることができる。	-	-	-	あり	70	89.5	64.5	40.5	5	
知波田幼稚園		202	90	・搬入口が、職員玄関になっているため、職員と来園 者が出入りする。 ・靴箱がすぐ横にあるため、スリッパの取り出しに注 意が必要。 ・給食室がせまいため、廊下で搬入された給食をワ ゴン車に分配し保管する。その際、園児の通行に注意 が必要。	-	-	-	あり	45	84	69.5	50	4台 1台はローラー が劣化し、使用 していない。	現状2クラス分が使用 し、業者委託メニュー のため、常時運用は2 台。

※ワゴンの高さ①：床から上段の台まで

※ワゴンの高さ②：下段の台から上段の台まで

白須賀中学校 ワゴン詳細

※他校とワゴンが異なるため、詳細を以下のとおり提示します。

単位: cm

①高さ(上段)	68	68	65	65	65
②高さ(下段)	41	41	37.5	37.5	41
②高さ(下段) ※間口	35	35	34.5	34.5	-
③奥行	84.5	84.5	84.5	84.5	80
③奥行 ※間口	69	69	75	75	-
④幅(上段)	74	74	74	74	60
④幅(下段)	68	68	66	66	60
計	1台	1台	1台	1台	1台

※ワゴンの高さ①: 床から上段の台まで

※フリー用(白小と同様のワゴン)

※ワゴンの高さ②: 下段の台から上段の台まで

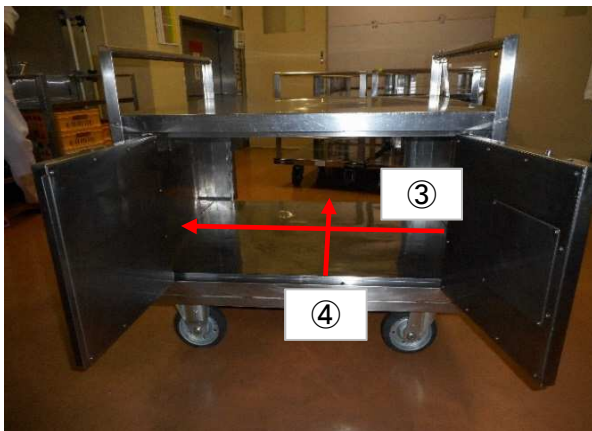

ワゴン(左側)



ワゴン(右側)



ワゴン(後側)

北校舎

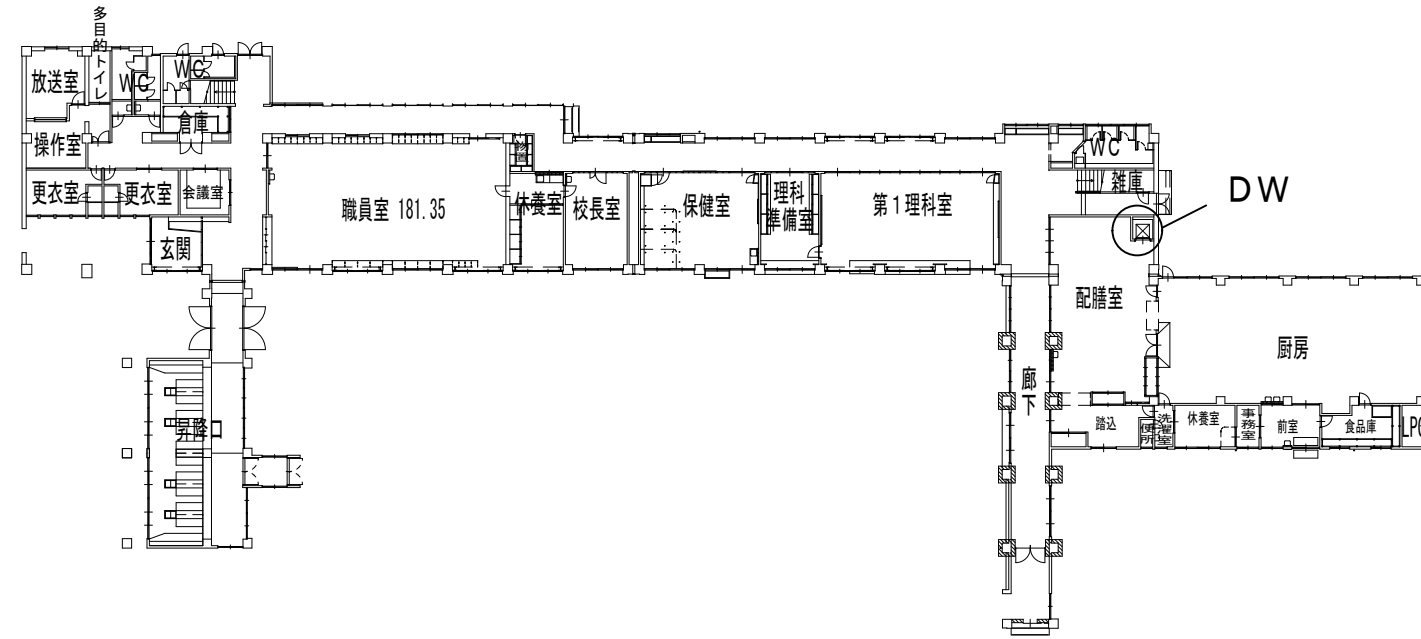

1階

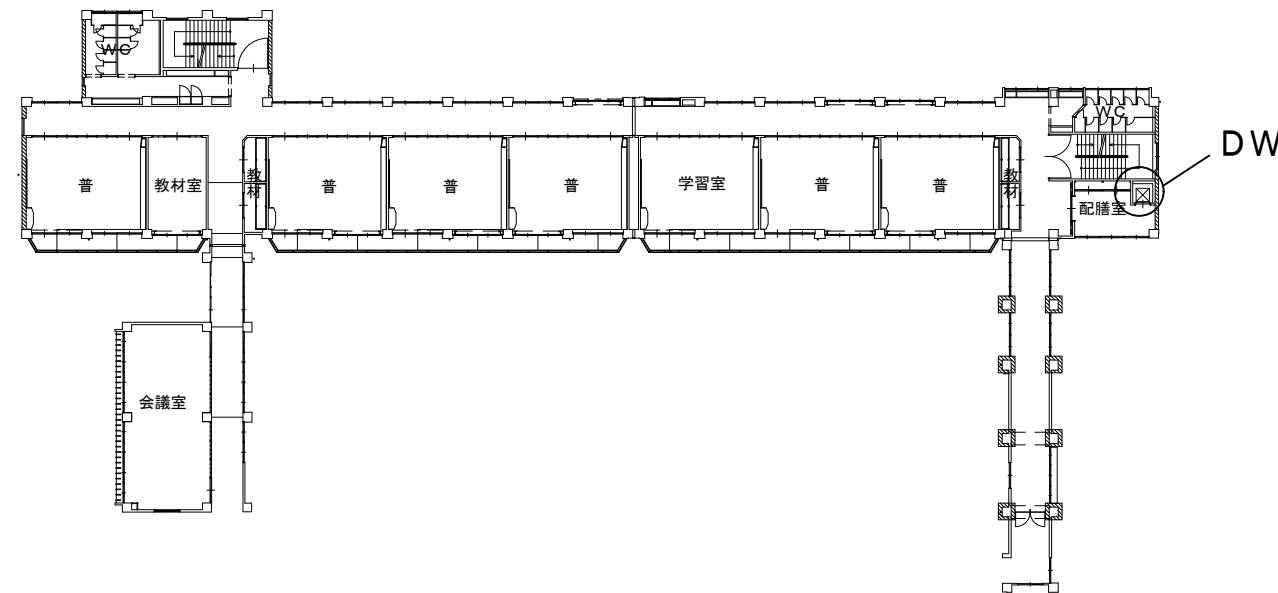

2階

北校舎

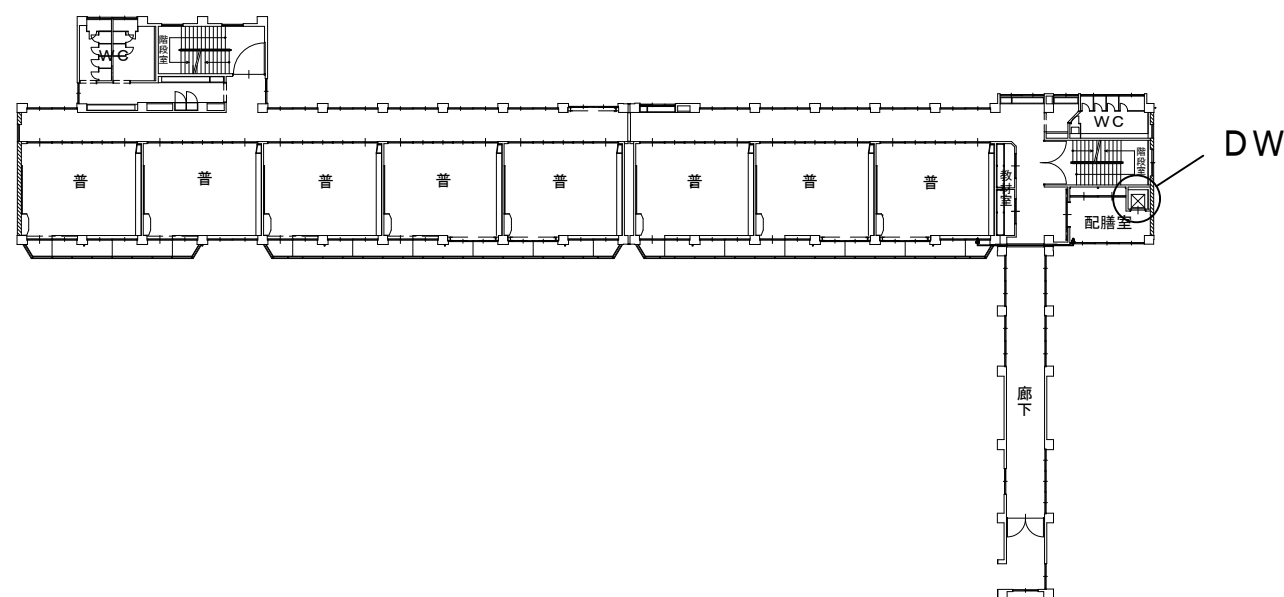

3階

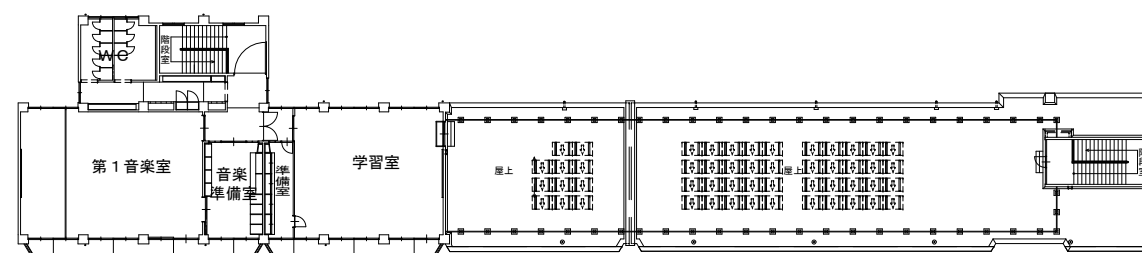

4階

中校舎

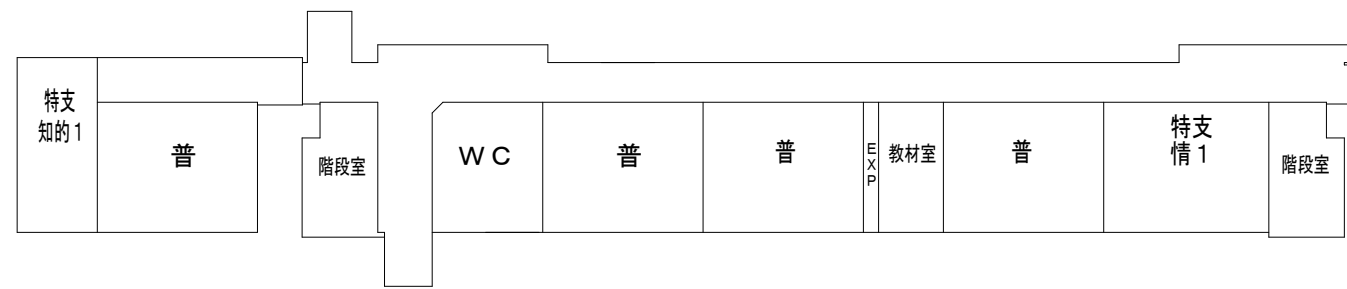

1階

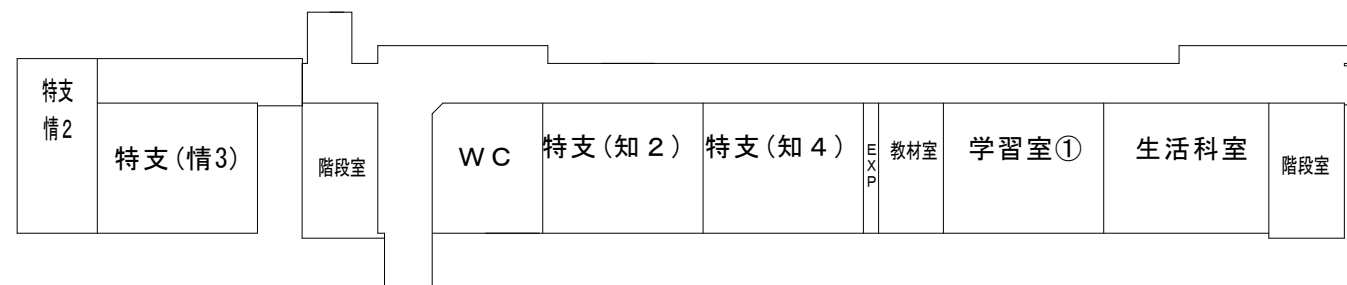

2階

中校舎



3階

南校舎

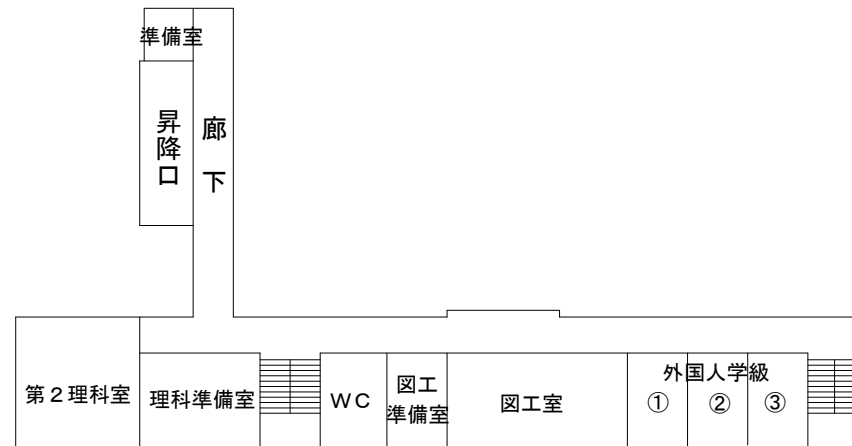

1 F

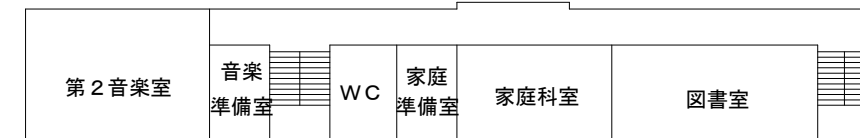

3 F

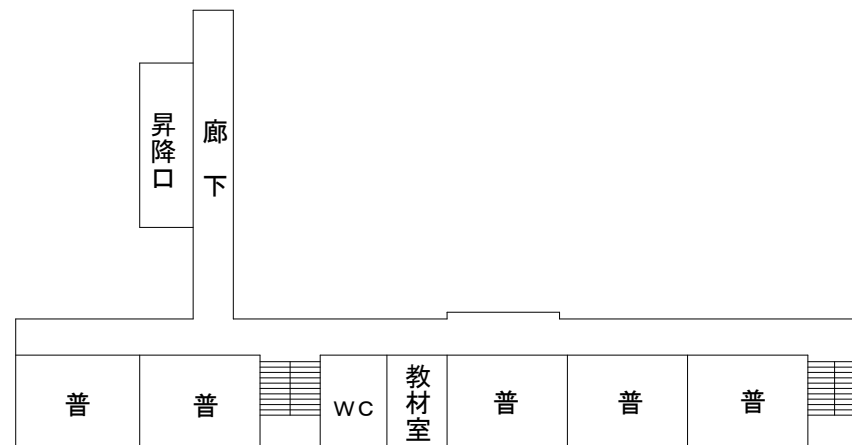

2 F

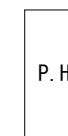



北校舎

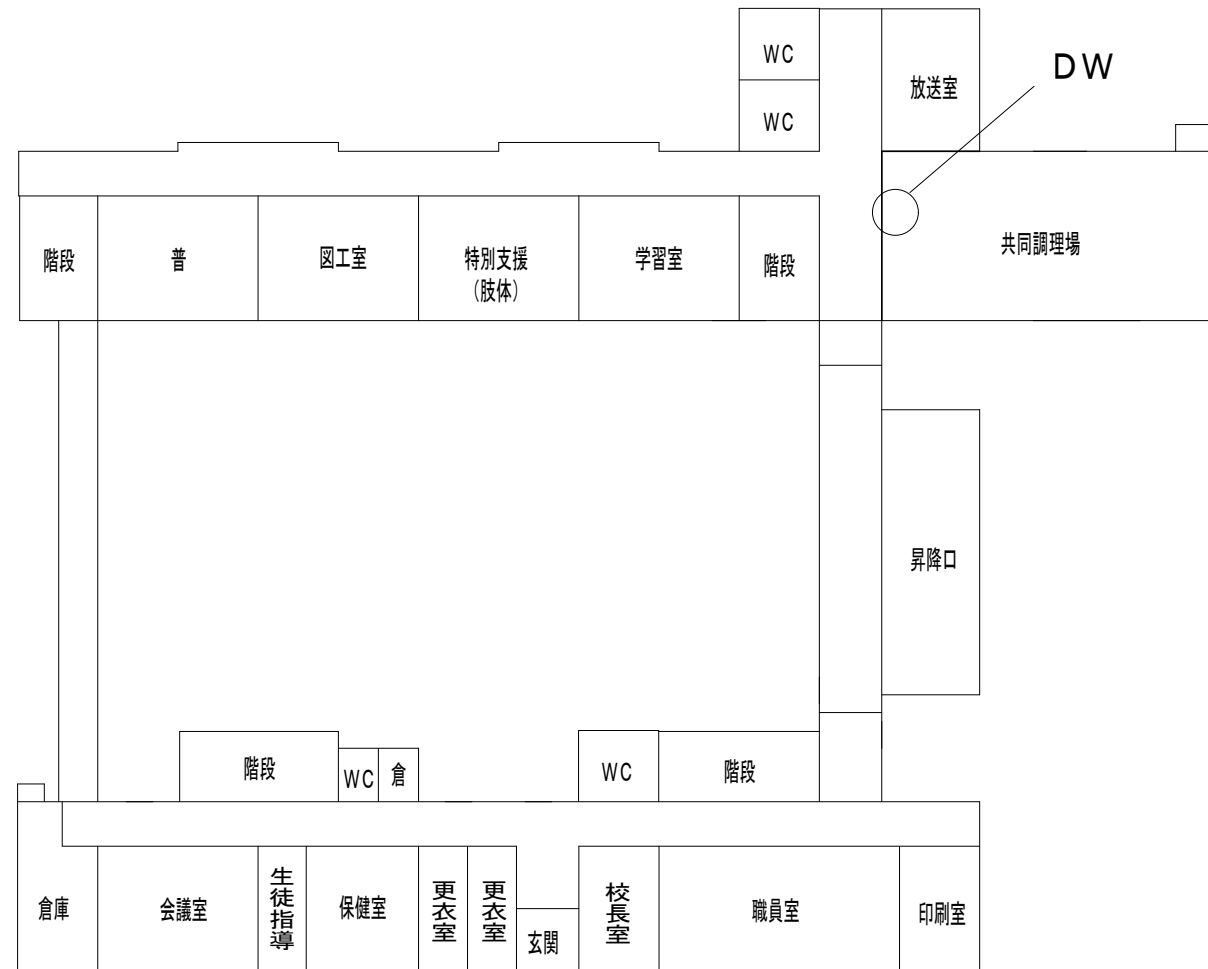

南校舎

1階

北校舎

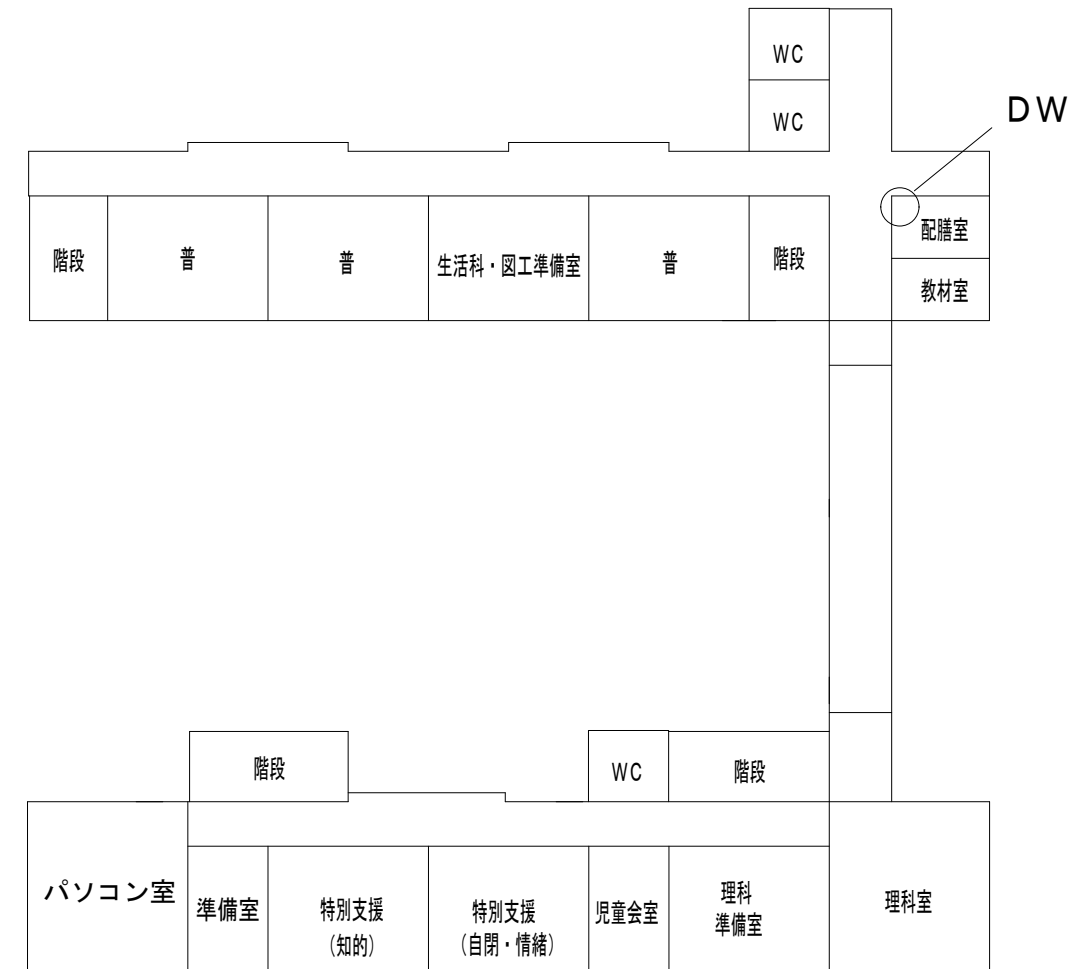

南校舎

2階

北校舎

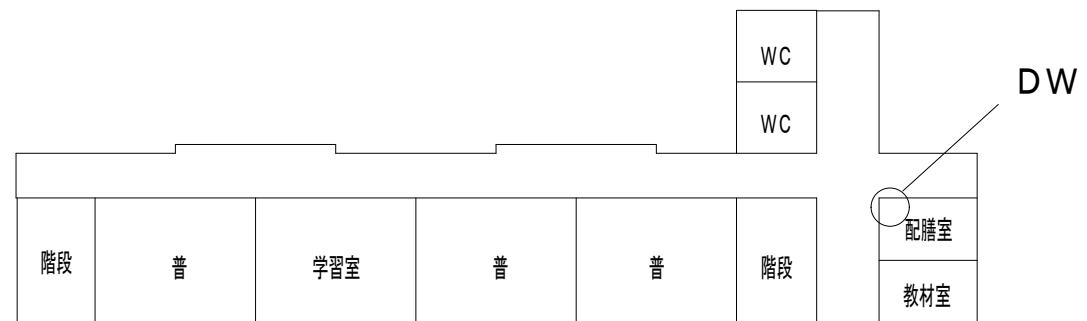

南校舎

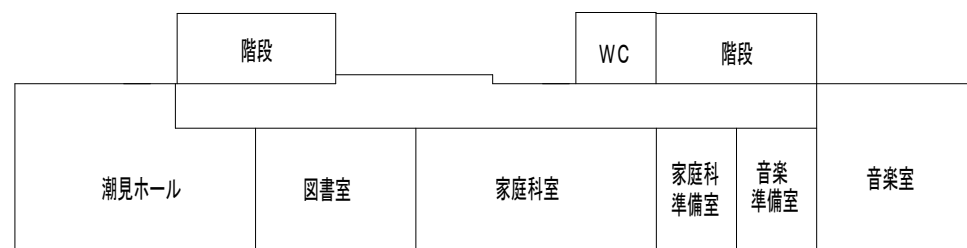

3 階



北校舎

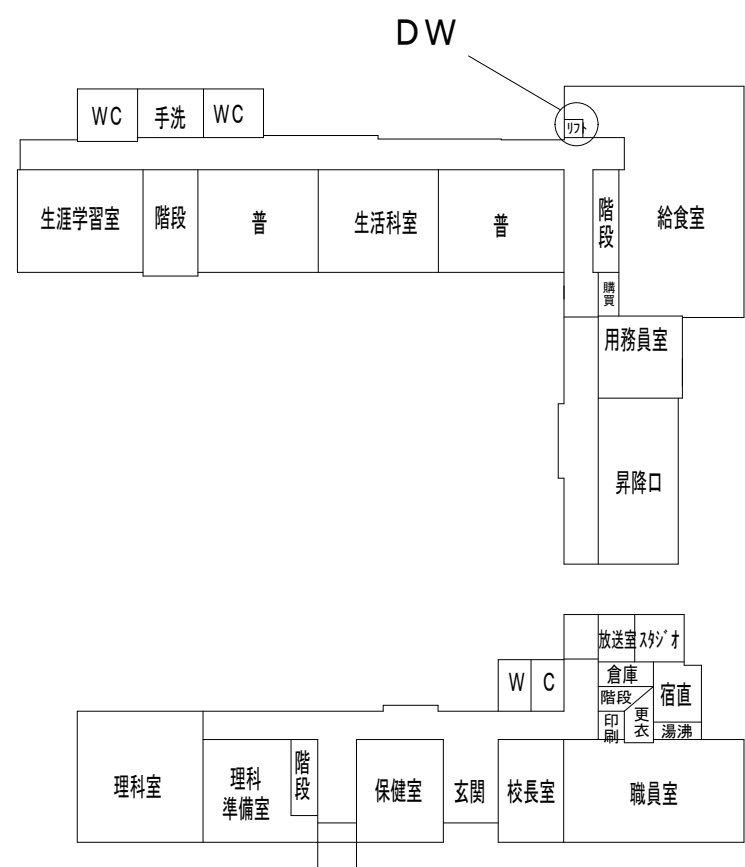

南校舎

1 階

北校舎

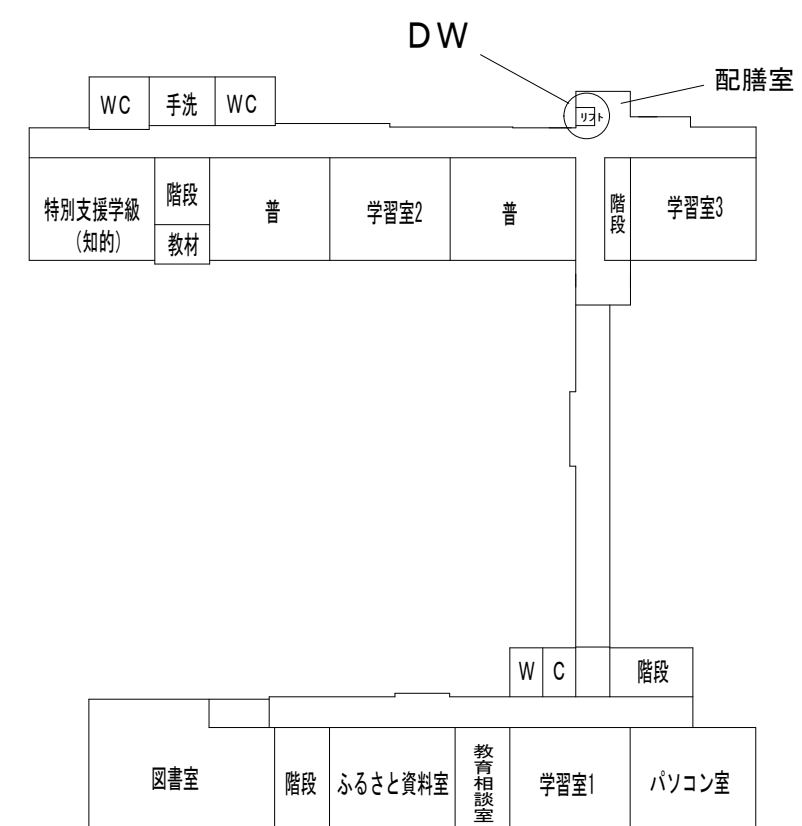

南校舎

2 階

北校舎

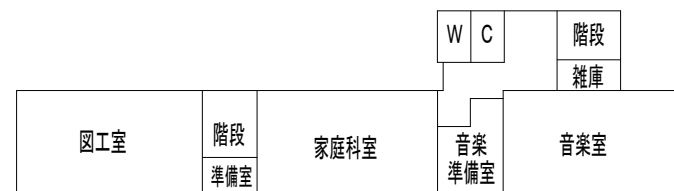
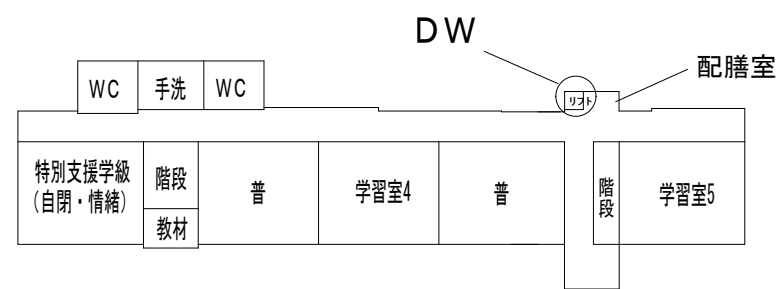

南校舎

3 階

北校舎

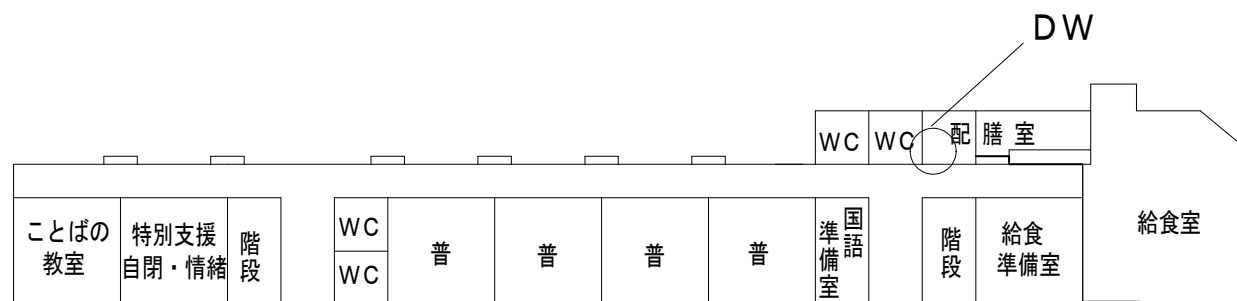

1階

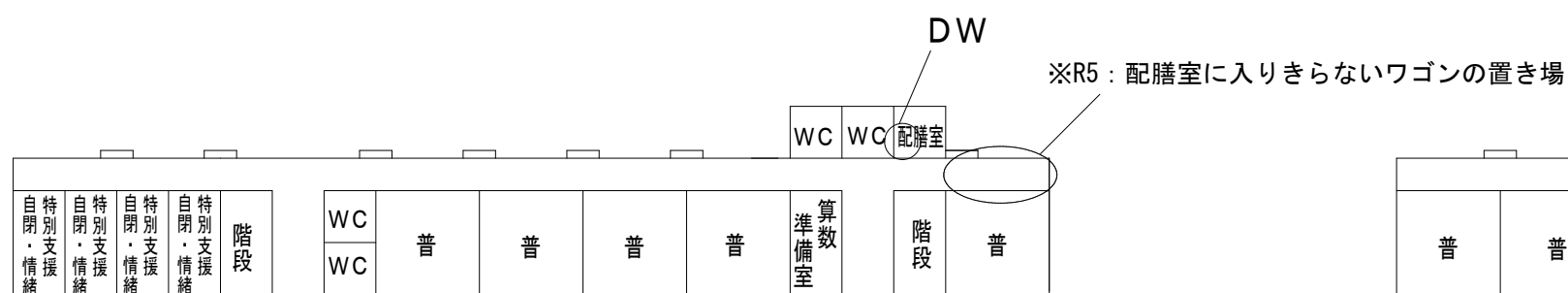

2階

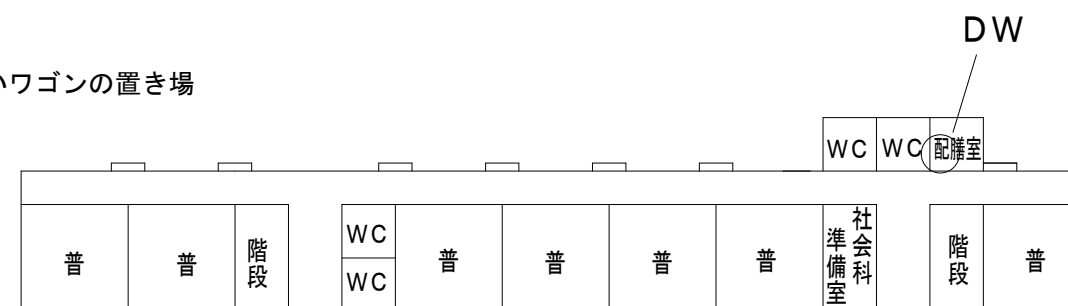

3階

南校舎

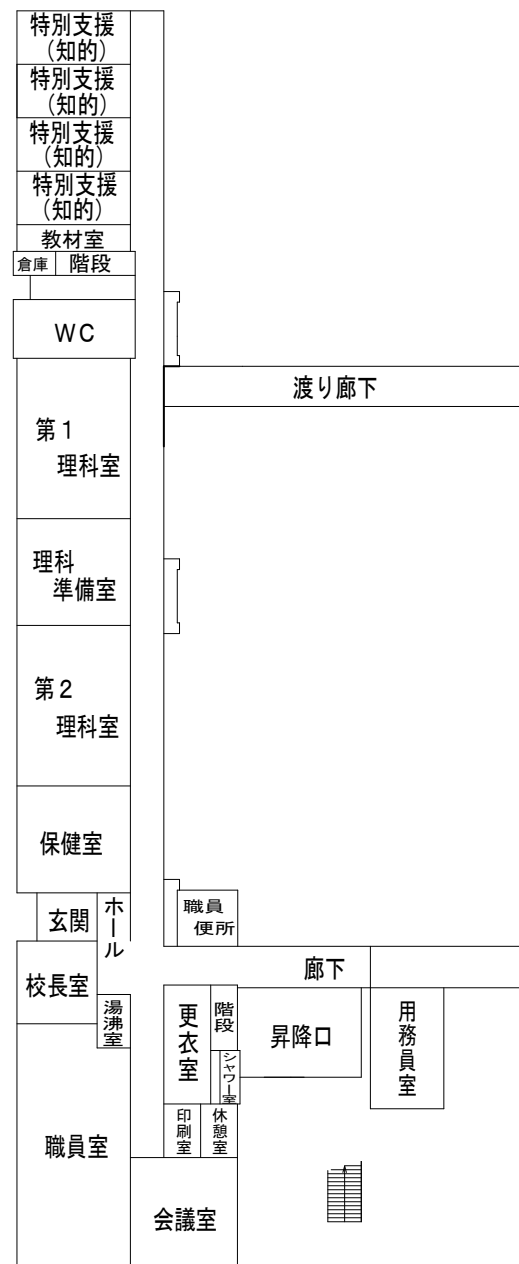

1階

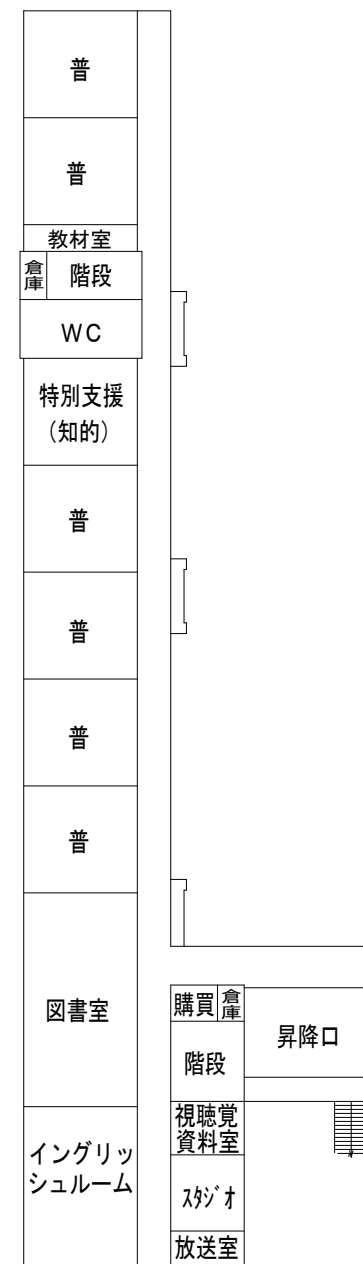

2階

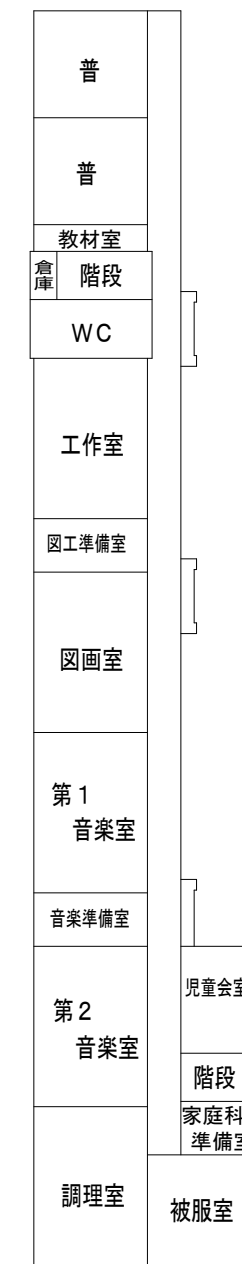

3階

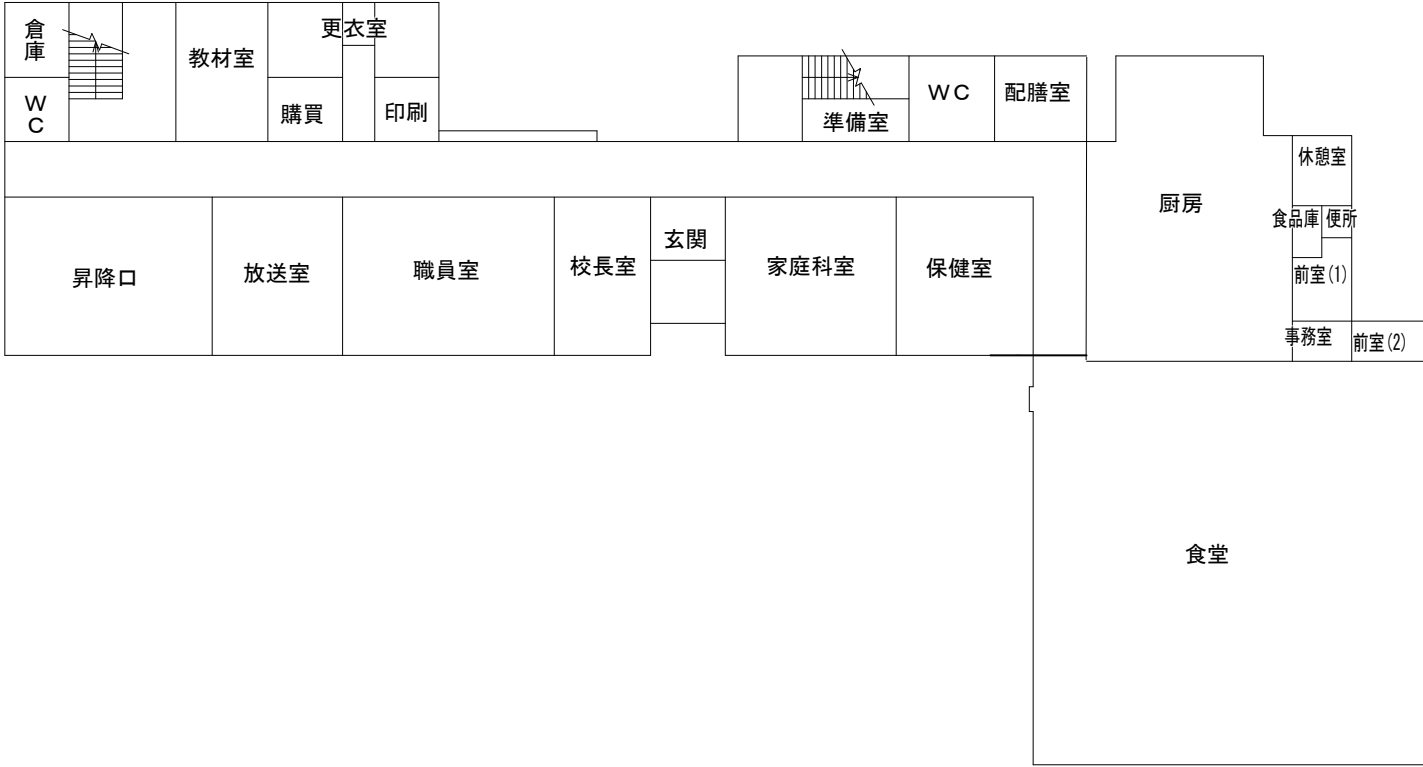

1 階



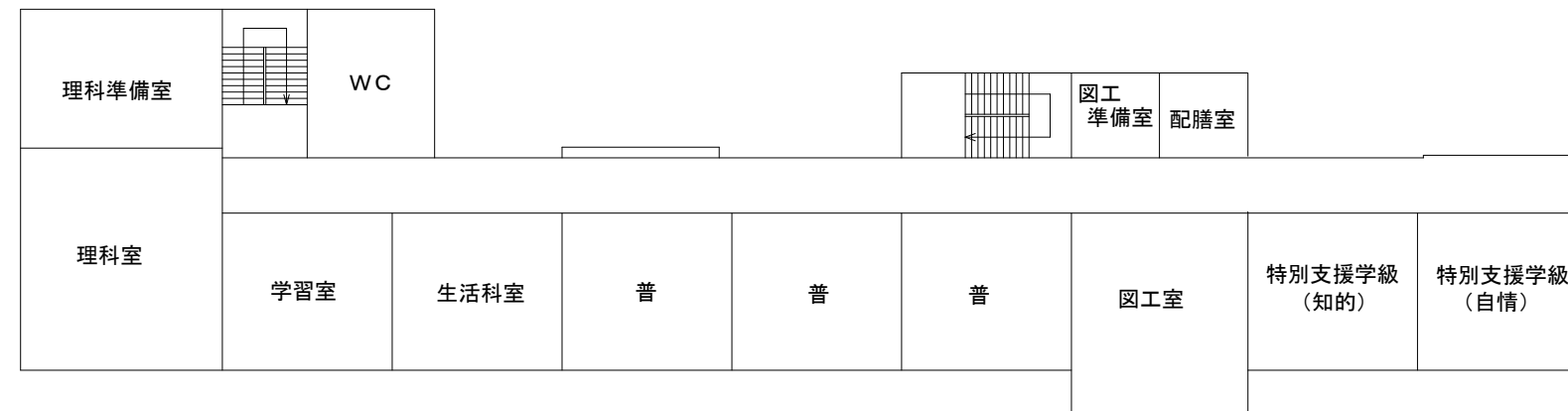

2階

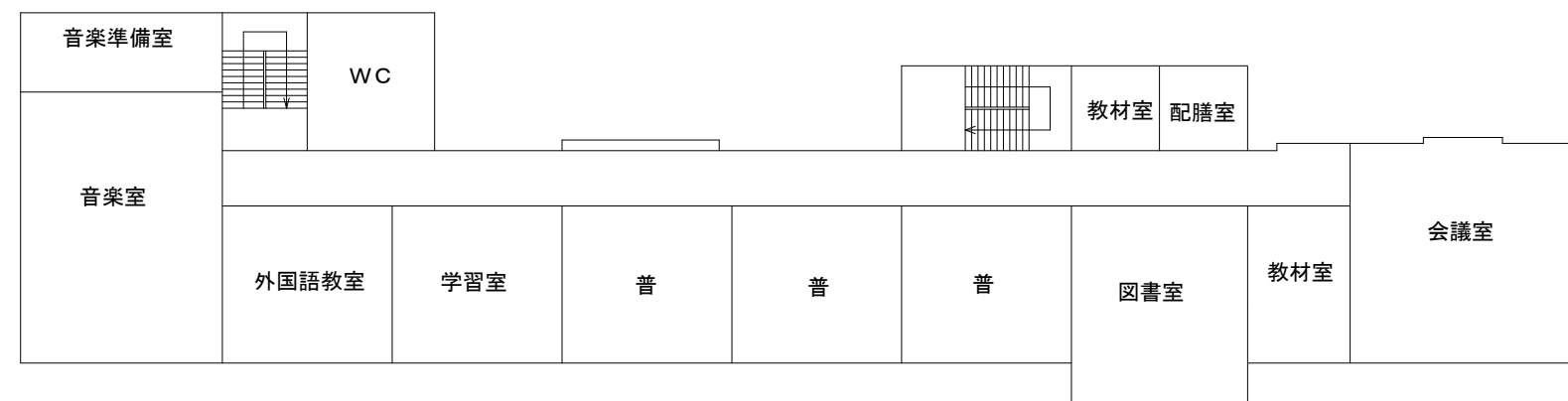

3階

北棟南棟東校舎

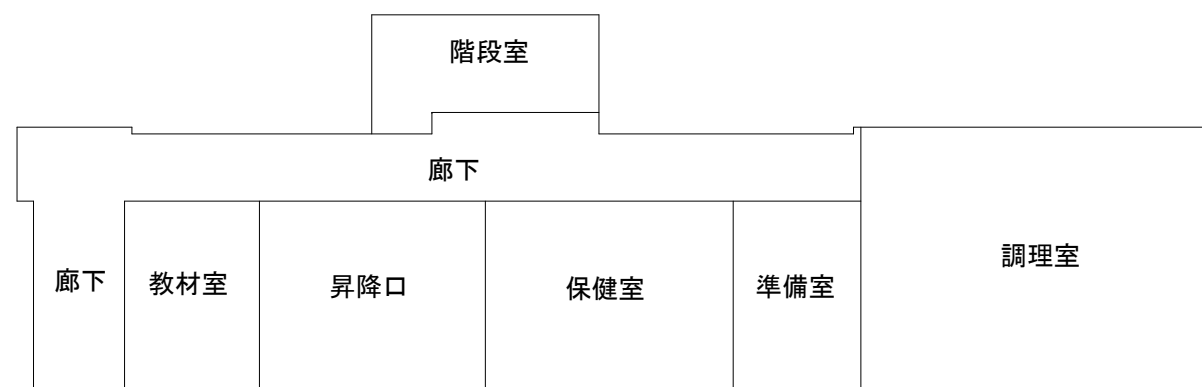

北棟東校舎 1階平面図

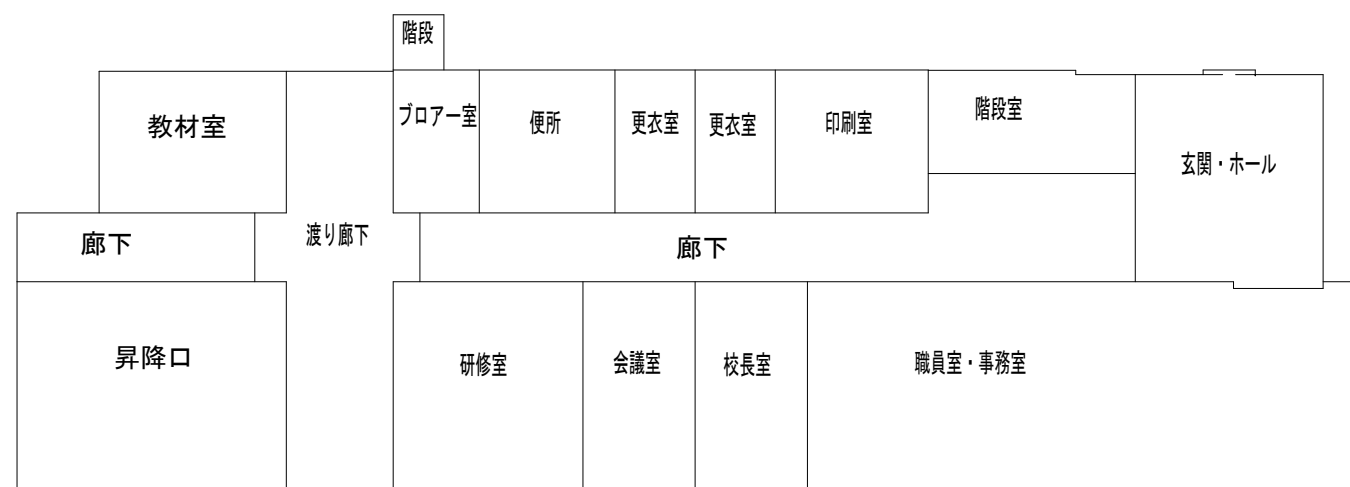

南棟東校舎校舎 1階平面図

北棟南棟東校舎

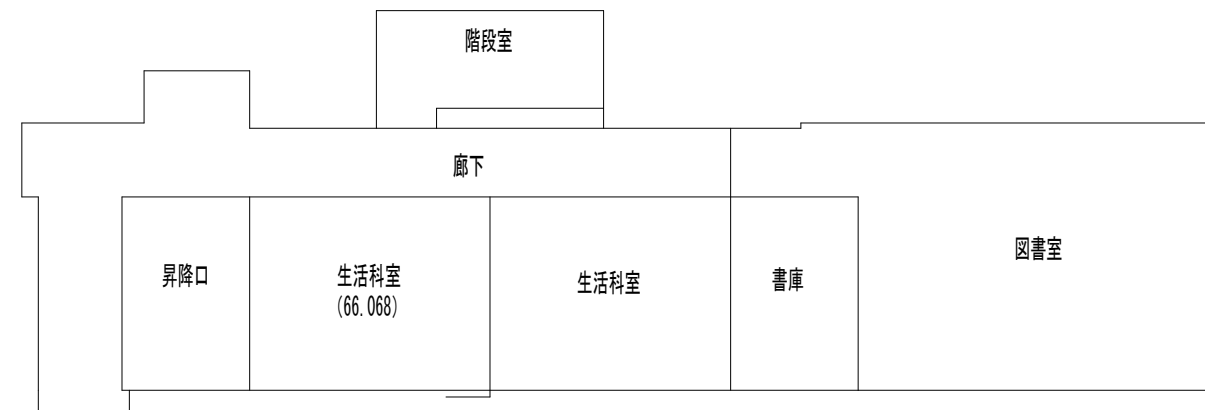

北棟東校舎 2階平面図

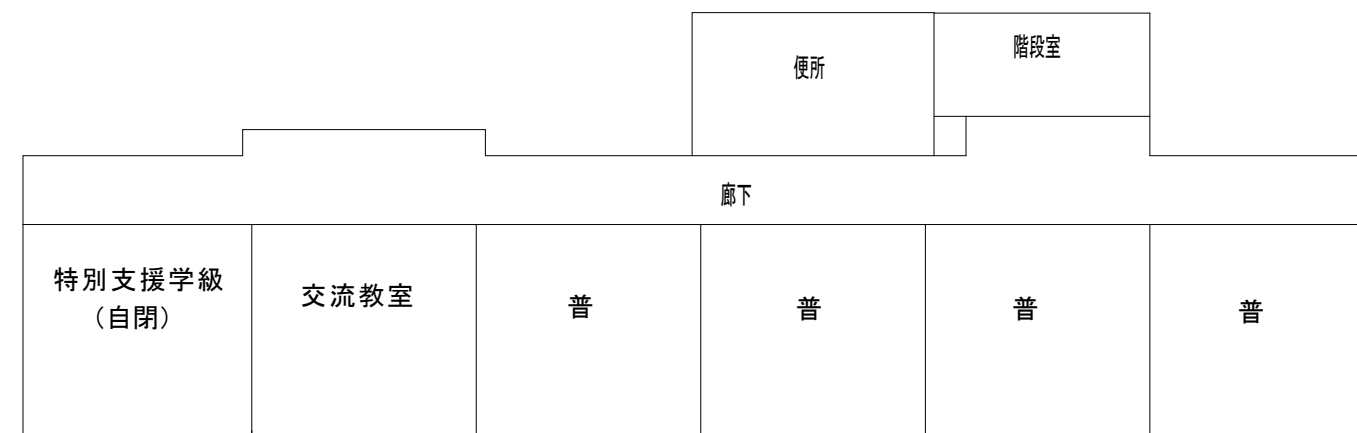

南棟東校舎校舎 2階平面図



スタジオ2階平面図

北棟南棟東校舎

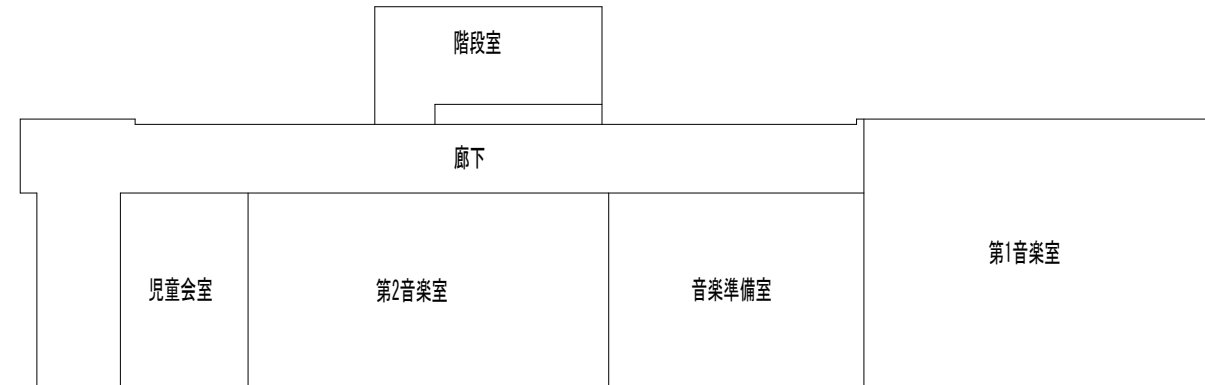

北棟東校舎 3階平面図

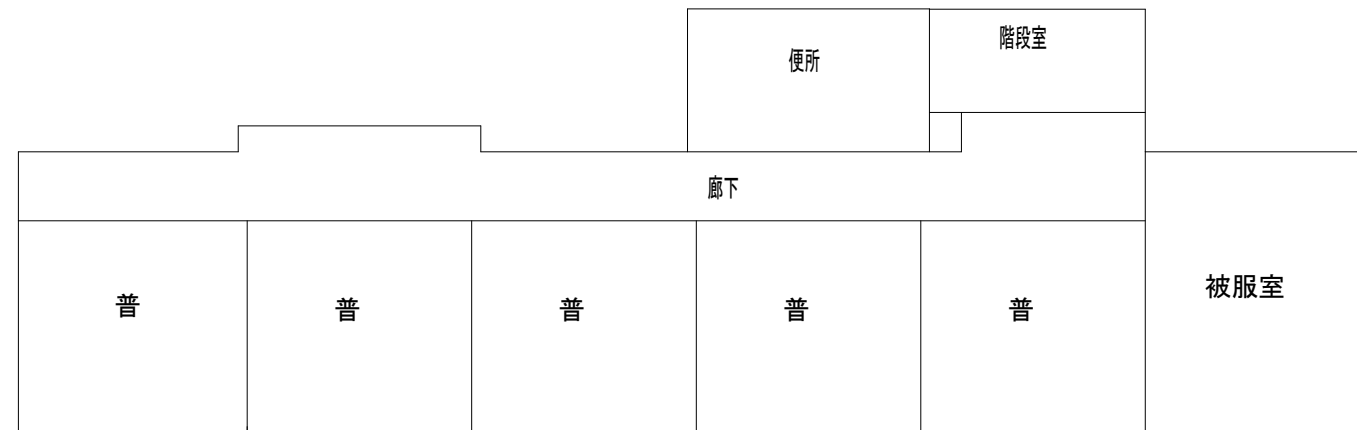

南棟東校舎校舎 3階平面図

北棟西校舎

廊下				
交流教室	交流教室	普	普	普

北棟西校舎1階

北棟西校舎 1階平面図

廊下				
普	普	普	特別支援学級 (知的)	特別支援学級 (自閉)

北棟西校舎2階

北棟西校舎 2階平面図

廊下				
普	普	普	普	外国人指導

北棟西校舎3階

北棟西校舎 3階平面図

北棟西校舎

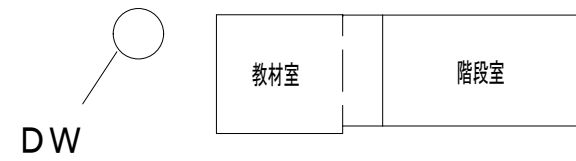

北棟西校舎階段室1階平面図

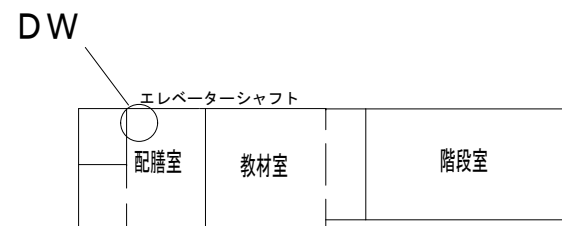

北棟西校舎西階段室2階平面図



北棟西校舎西階段室3階平面図

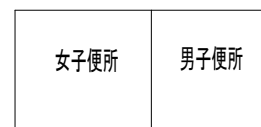

北棟西校舎便所1階平面図

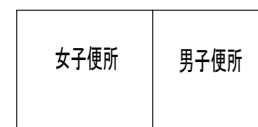

北棟西校舎便所2階平面図

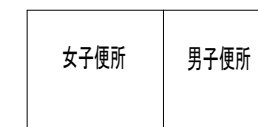

北棟西校舎便所3階平面図

南棟西校舎

南棟西校舎

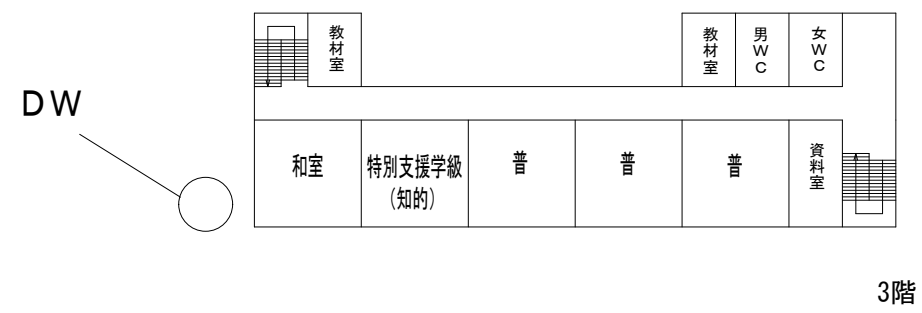

3階

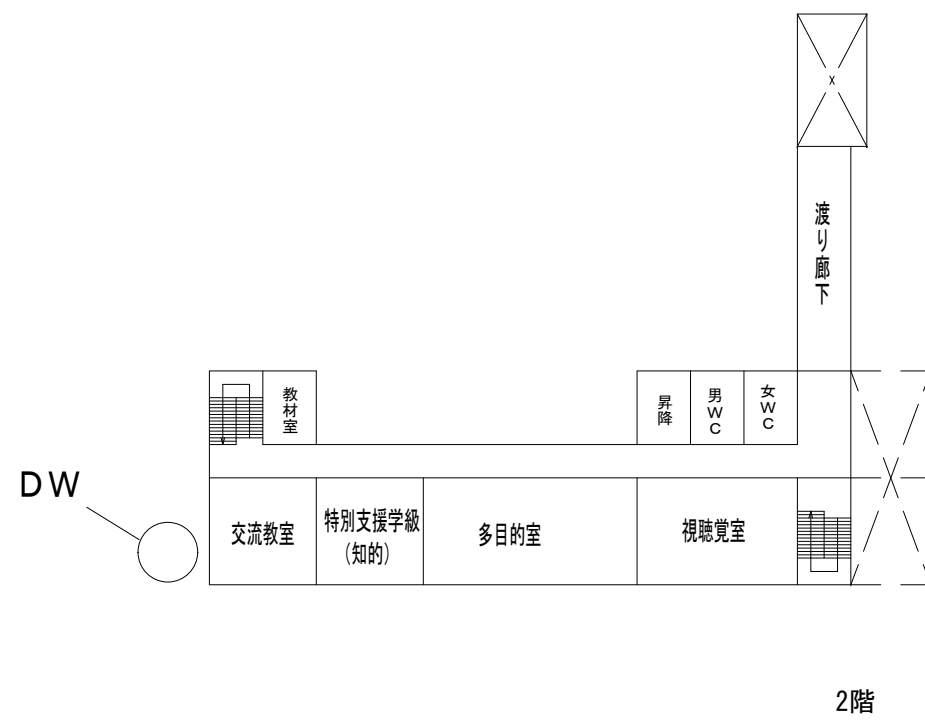

2階

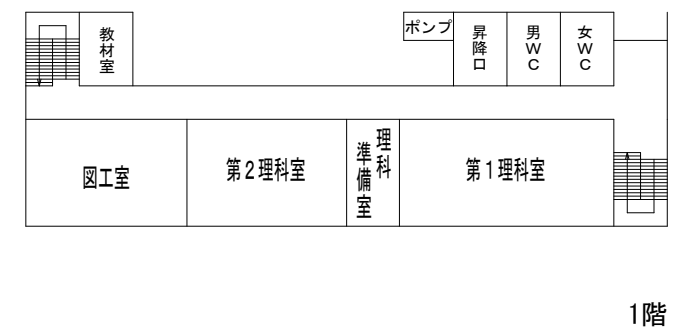
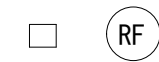

1階

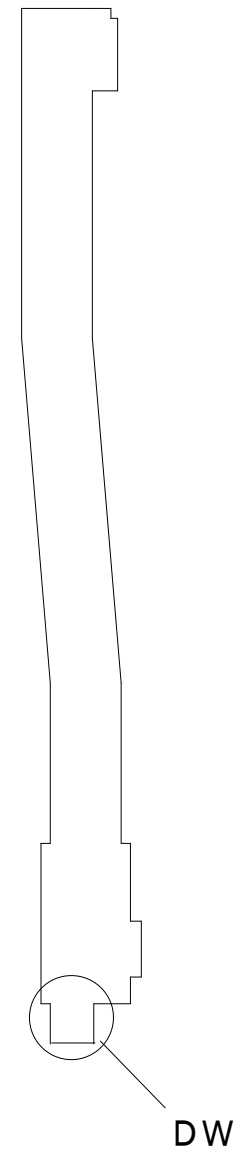

渡り廊下（西側） 2階平面図

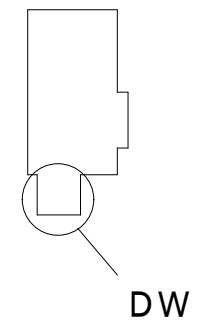

渡り廊下（南棟西校舎） 3階平面図



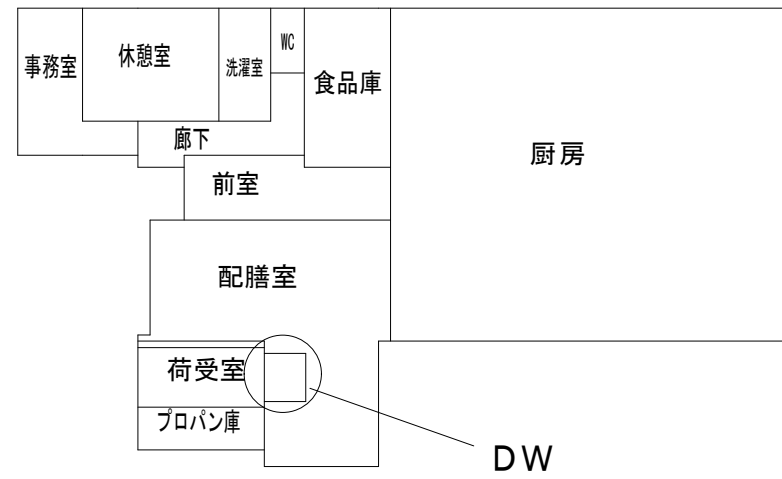

給食棟 平面図

北校舎

1 階

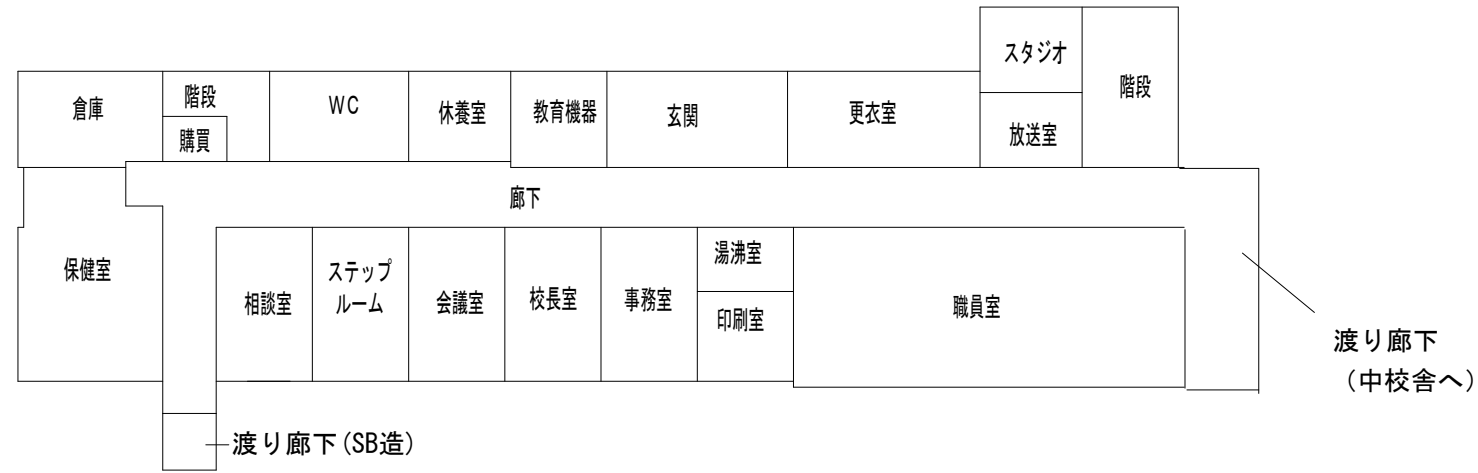

2 階

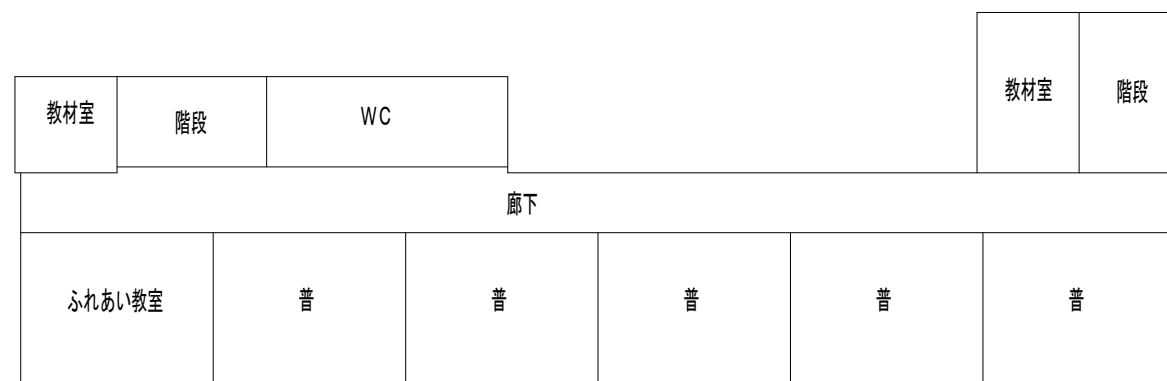

3 階

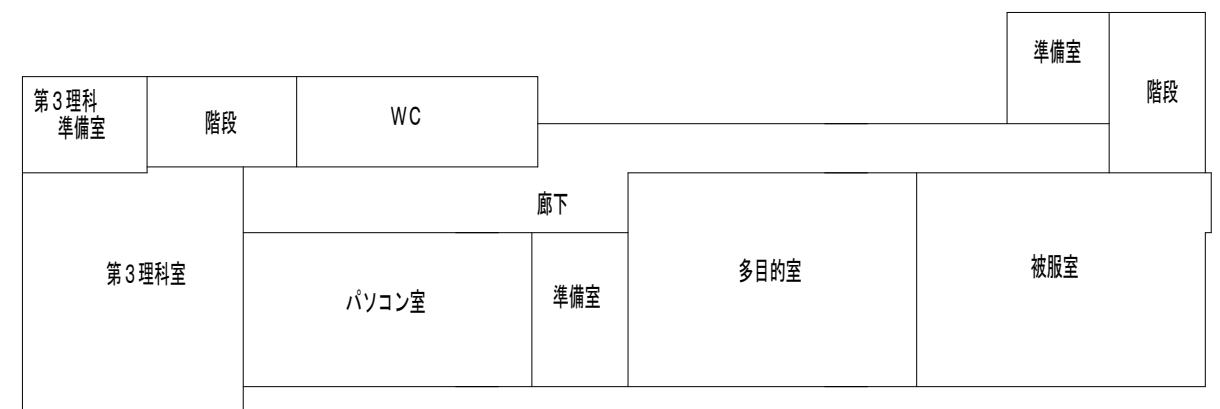



南校舎

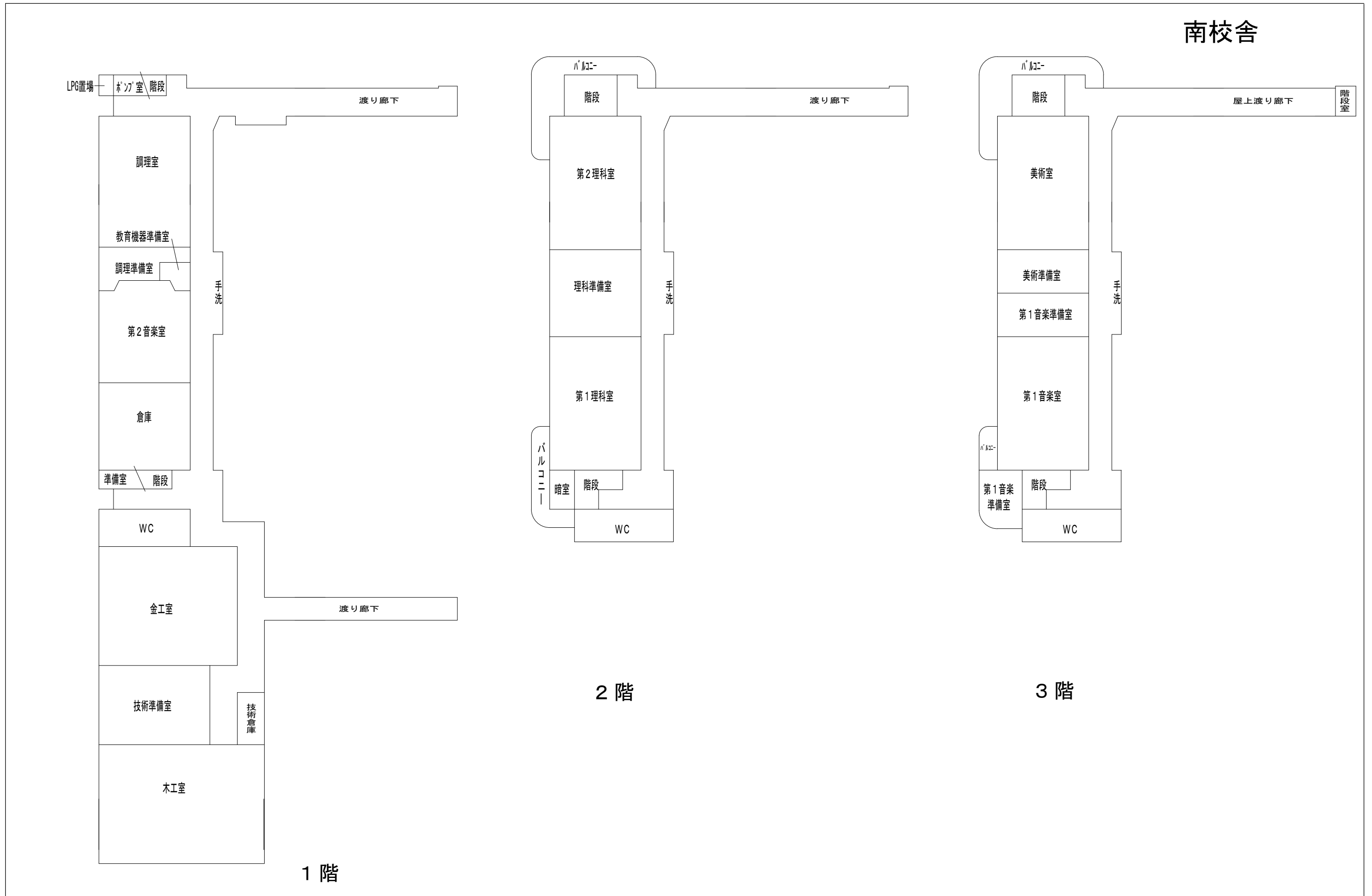

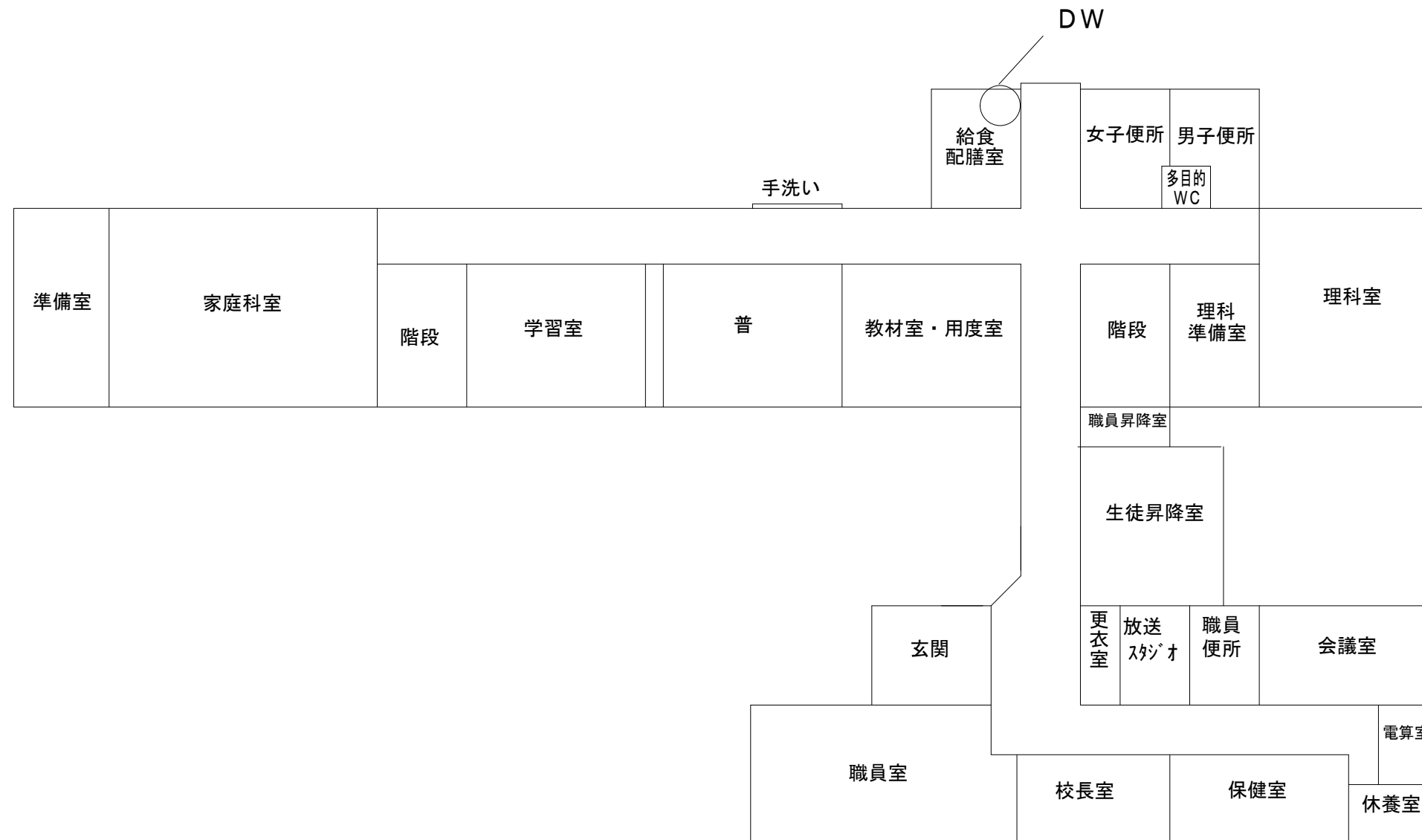

1階



2階



3階

北校舎

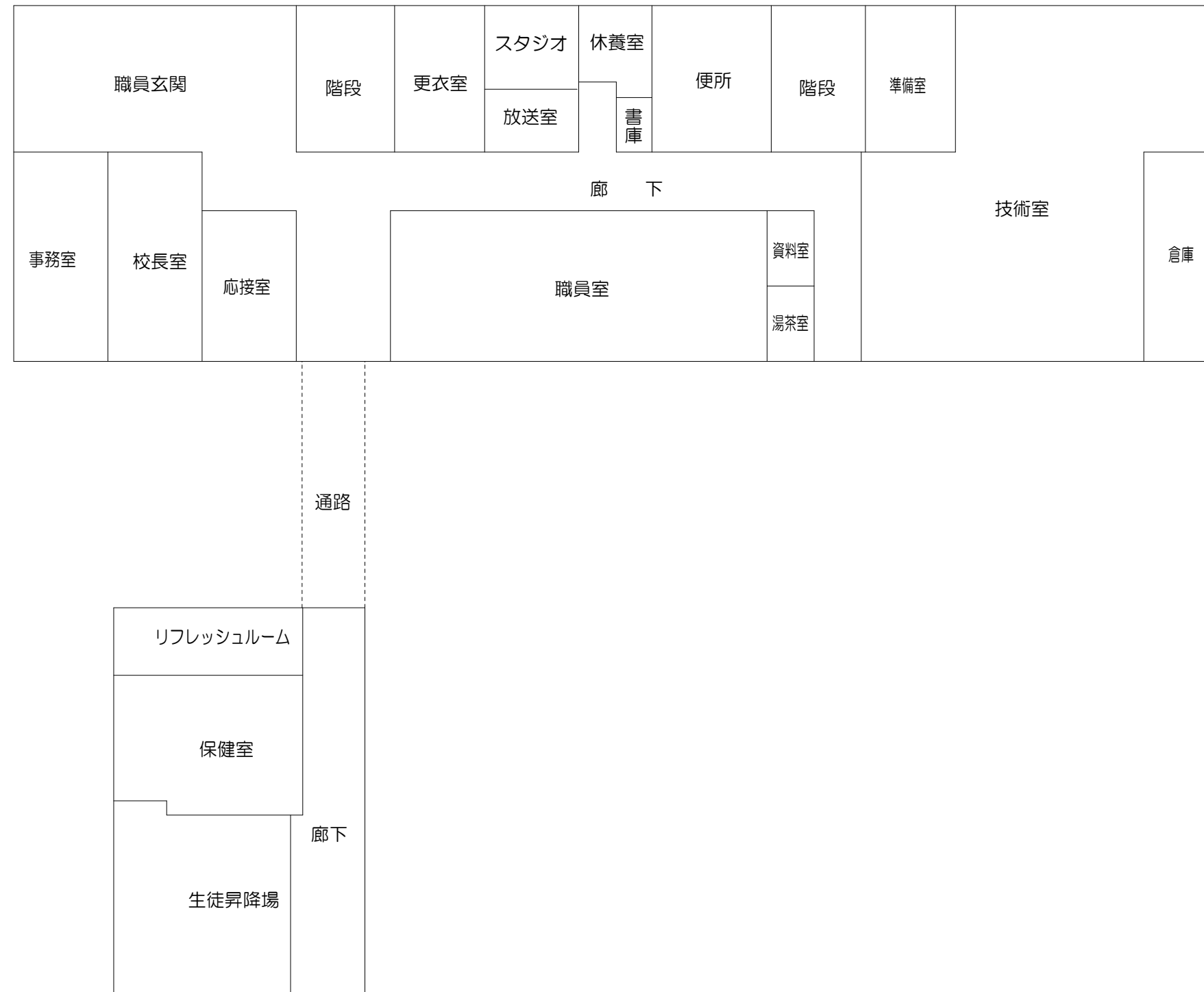

1階平面図

北校舎



2階平面図



北校舎



3階平面図

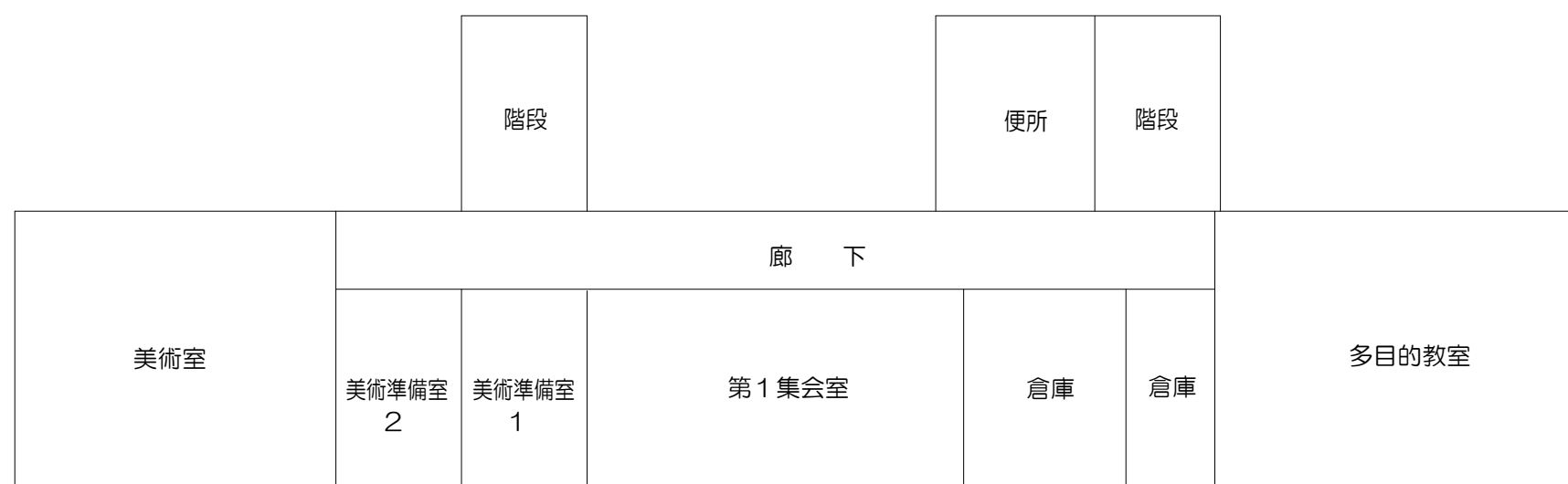

4階平面図

南校舎

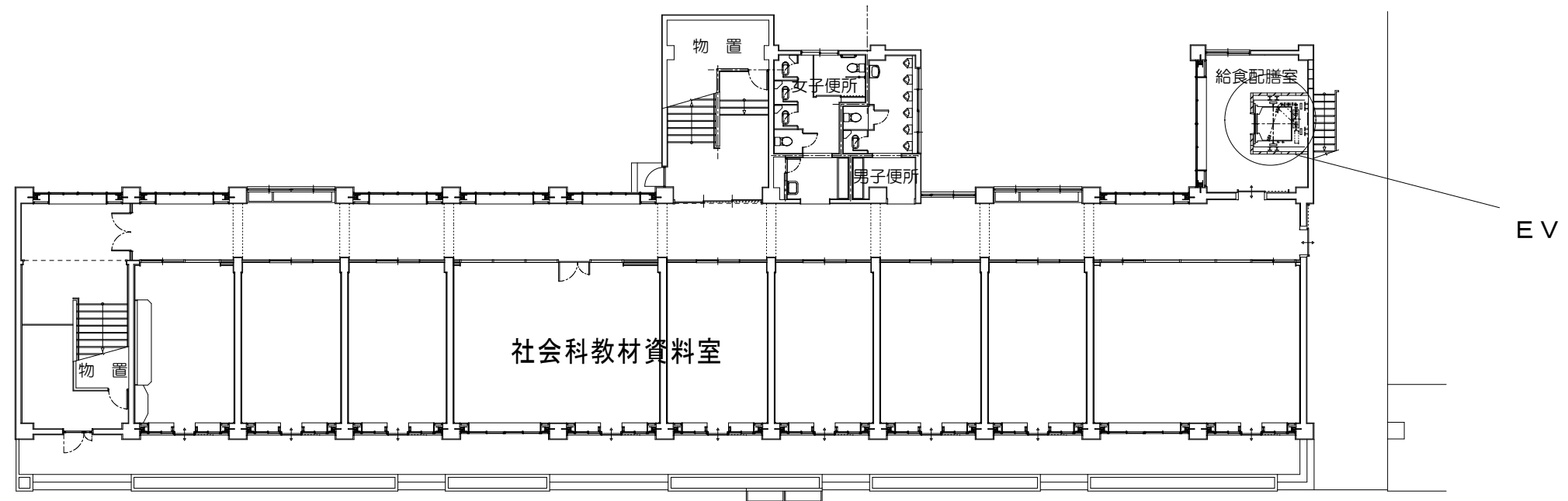

1階平面図

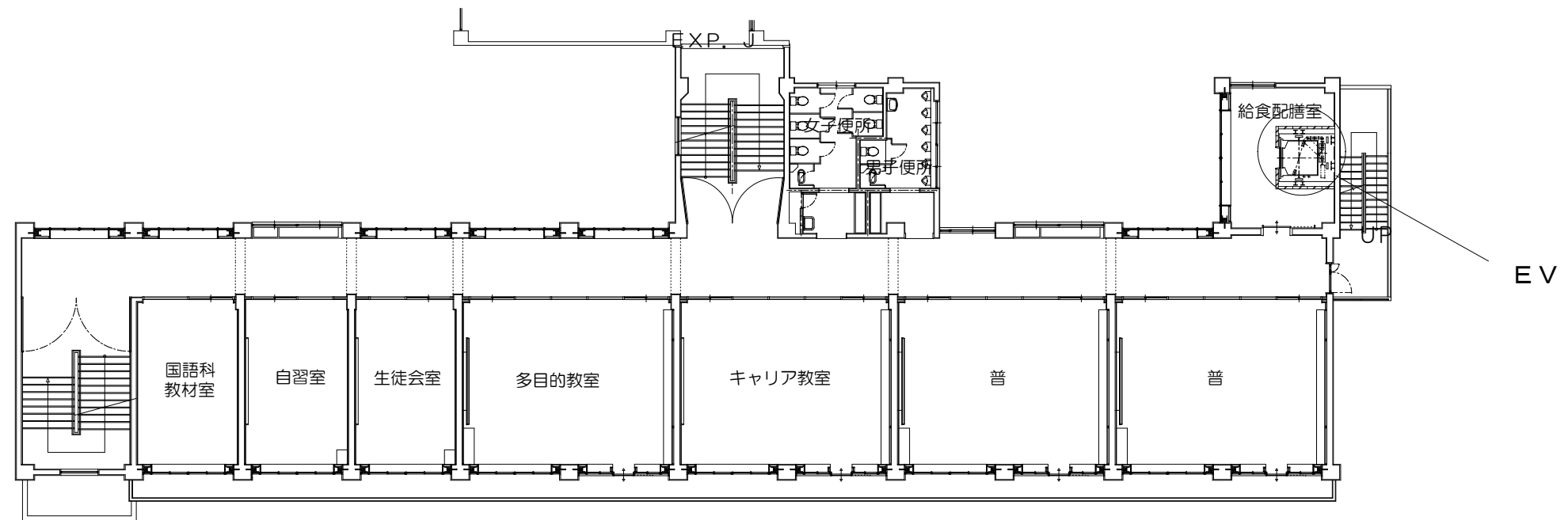

2階平面図

南校舎

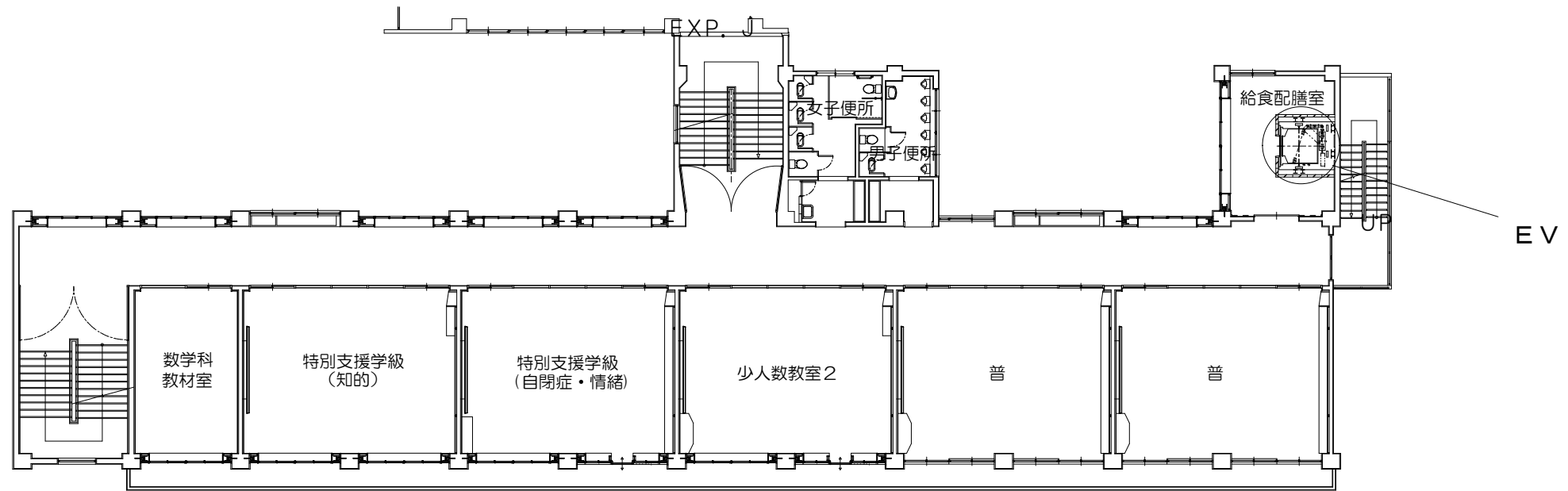

3階平面図

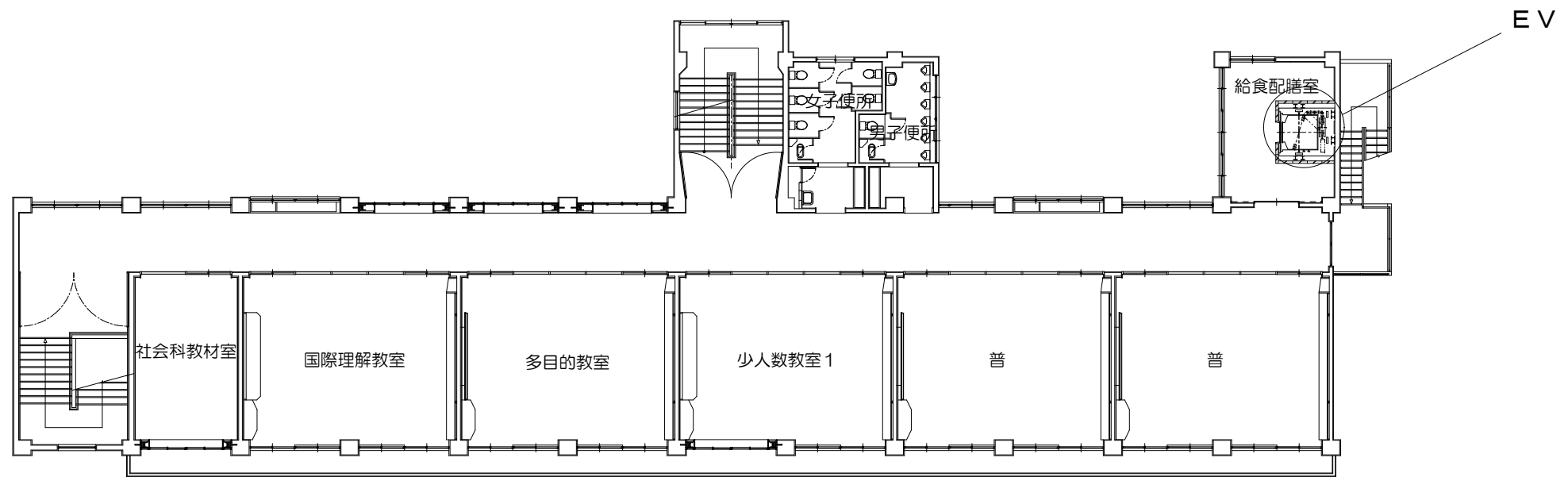

4階平面図

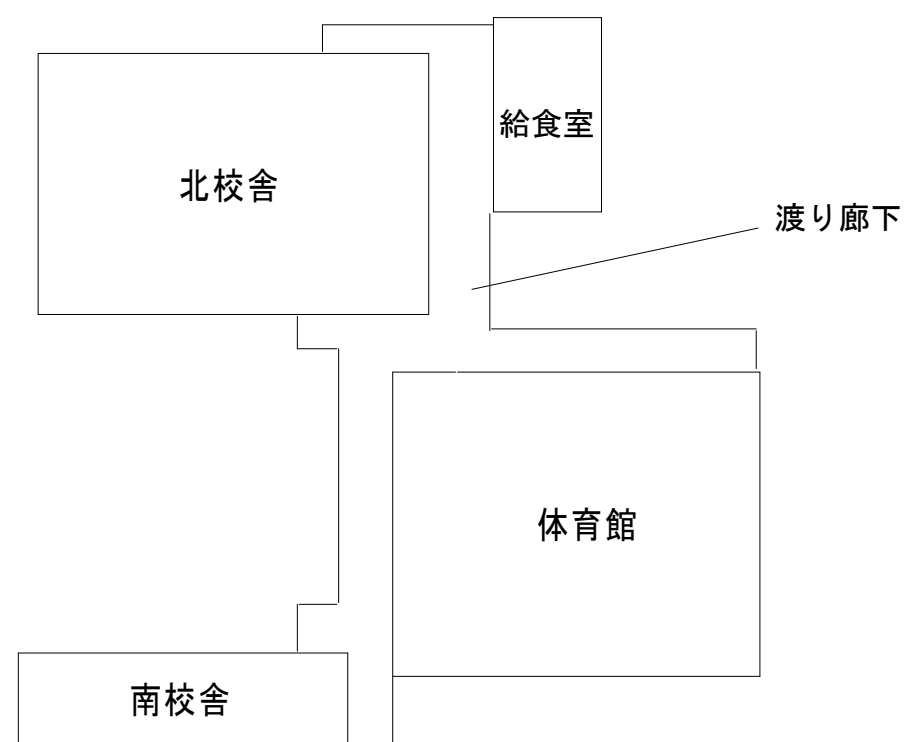

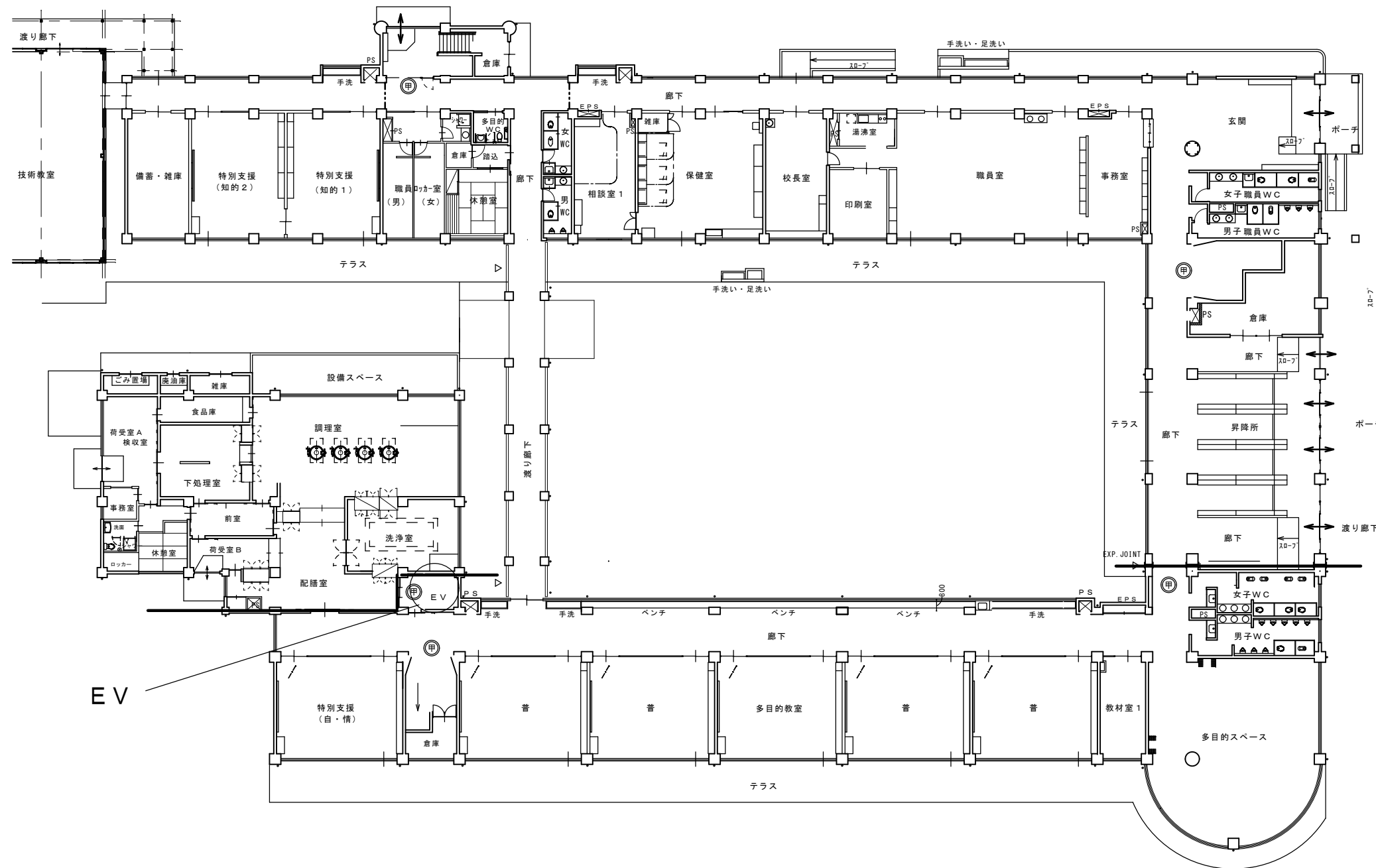

1階平面図

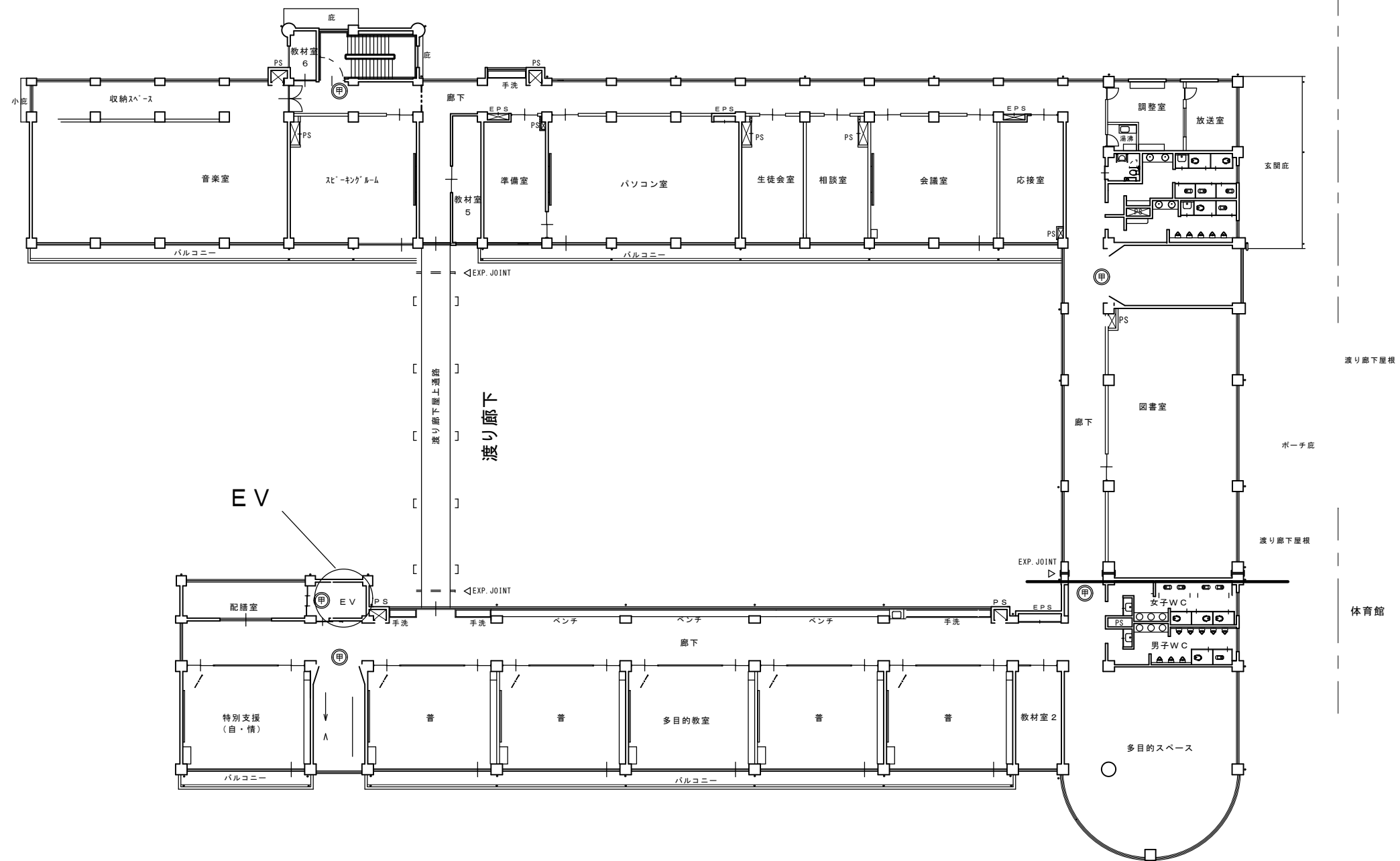

2階平面図

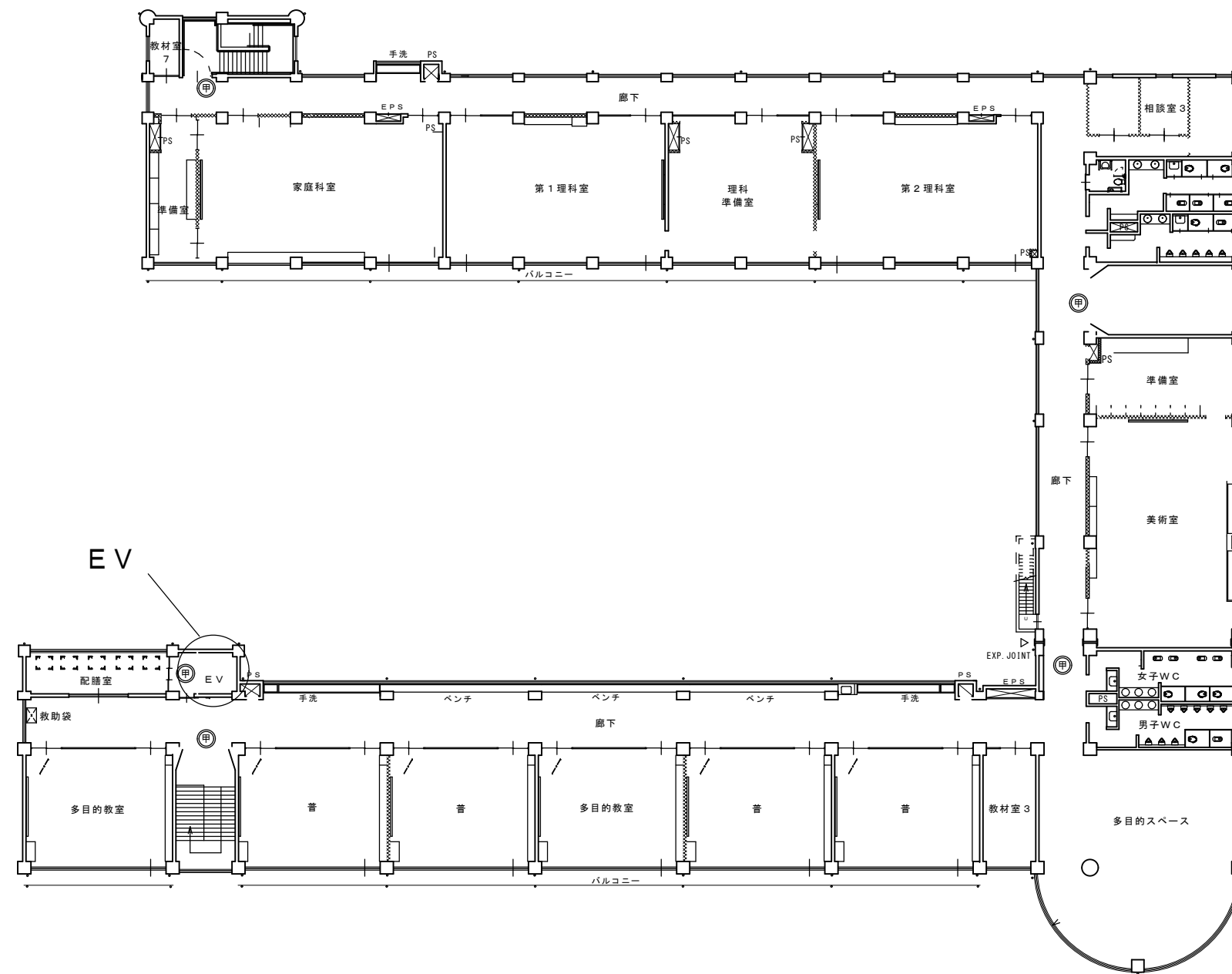

3階平面図

⑫ 北棟

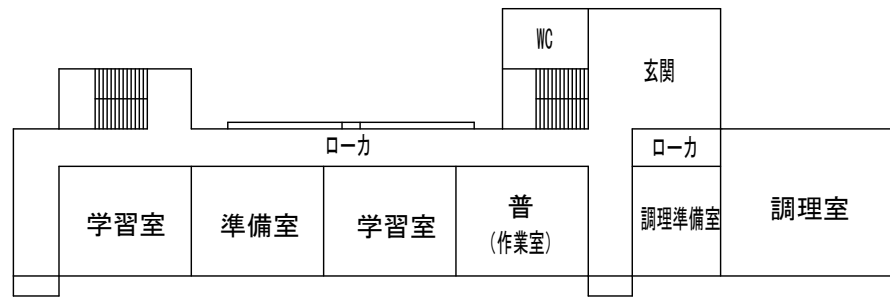

①F

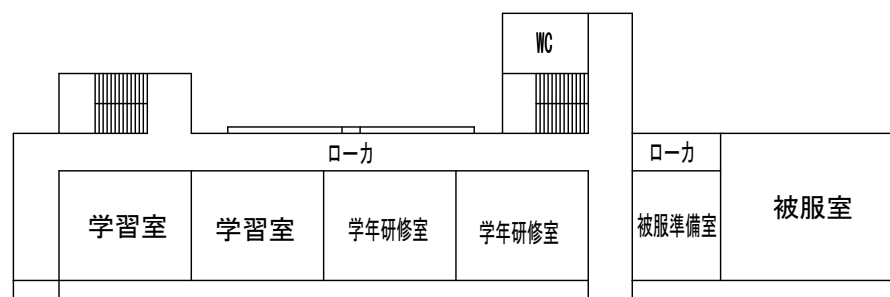

②F

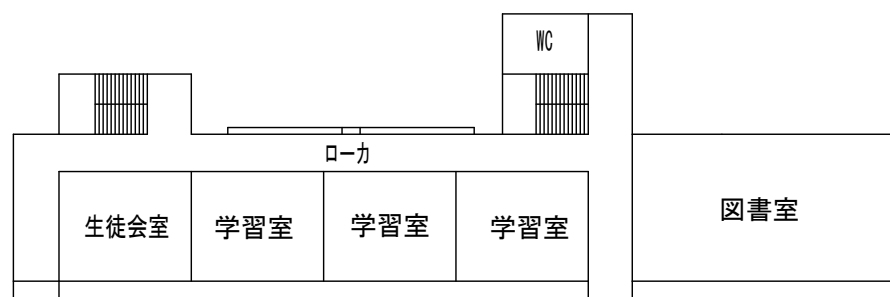

③F

PH

⑱ 南棟

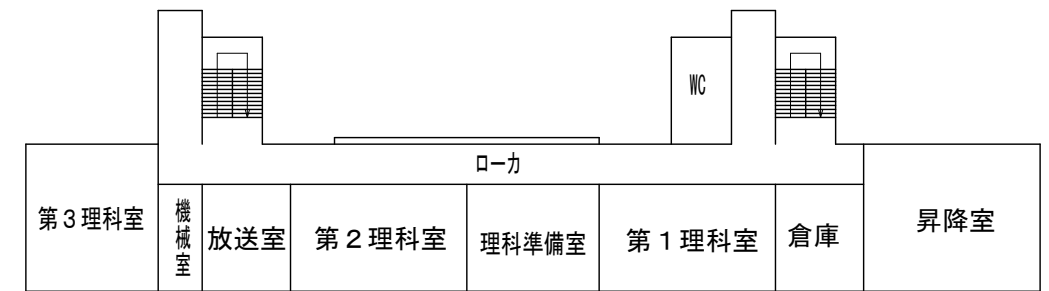

①F

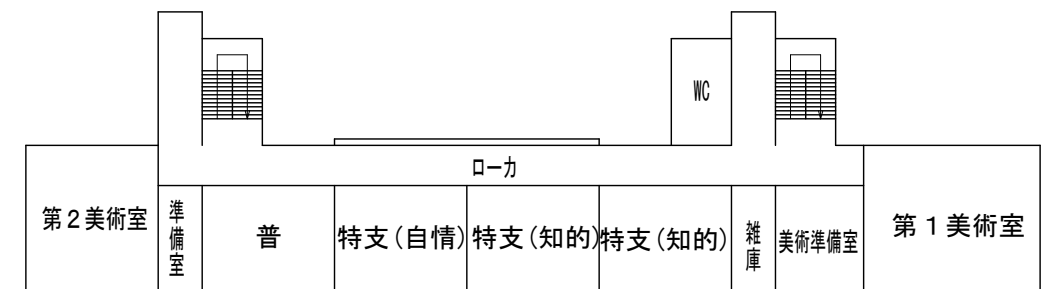

②F

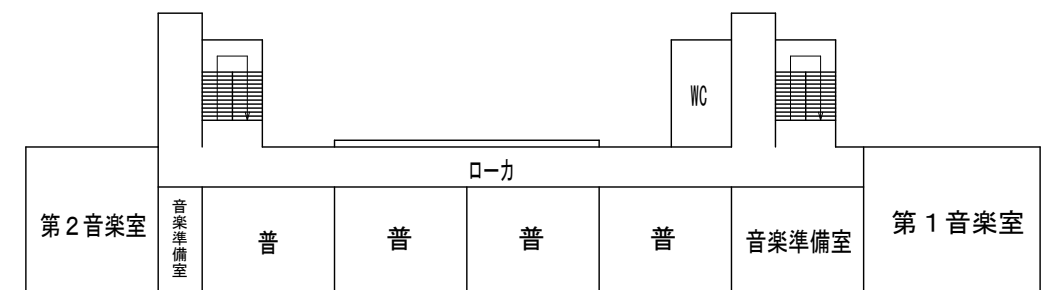

③F



中棟1F

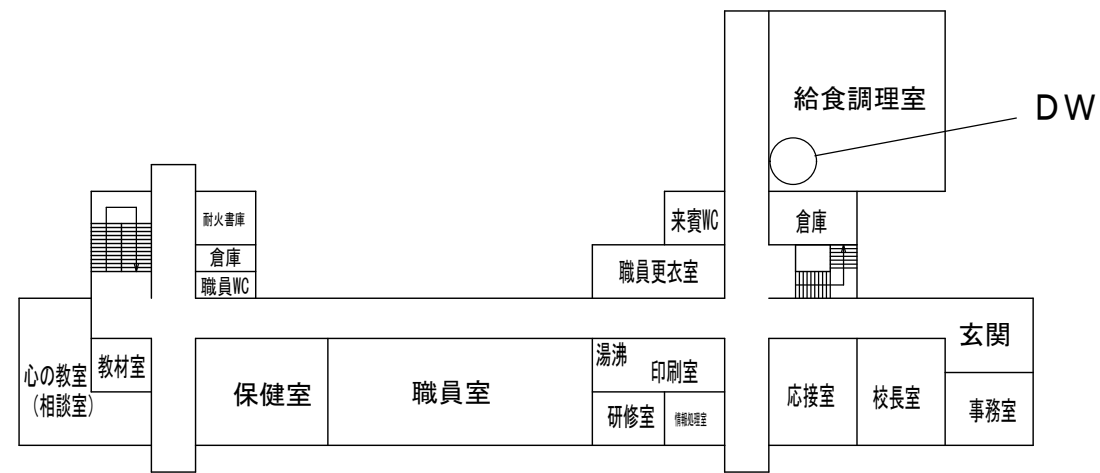

中棟3F

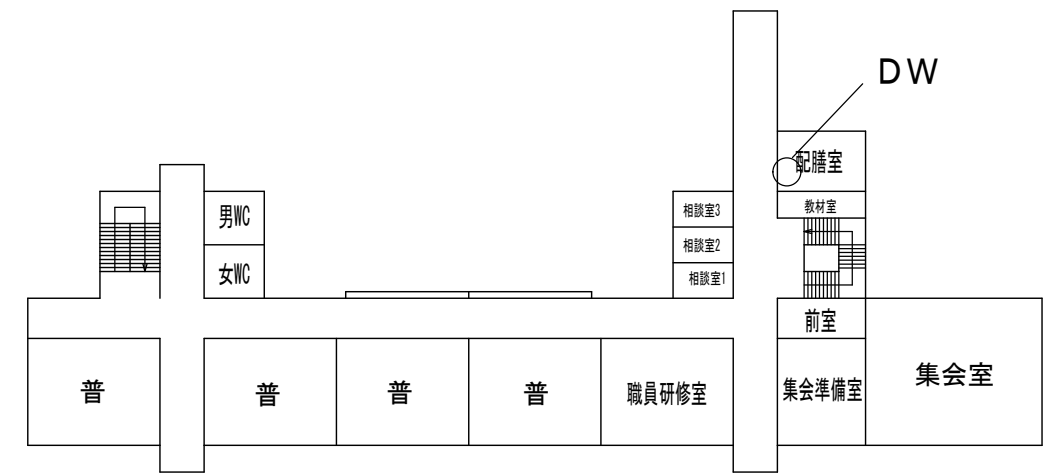

中棟2F

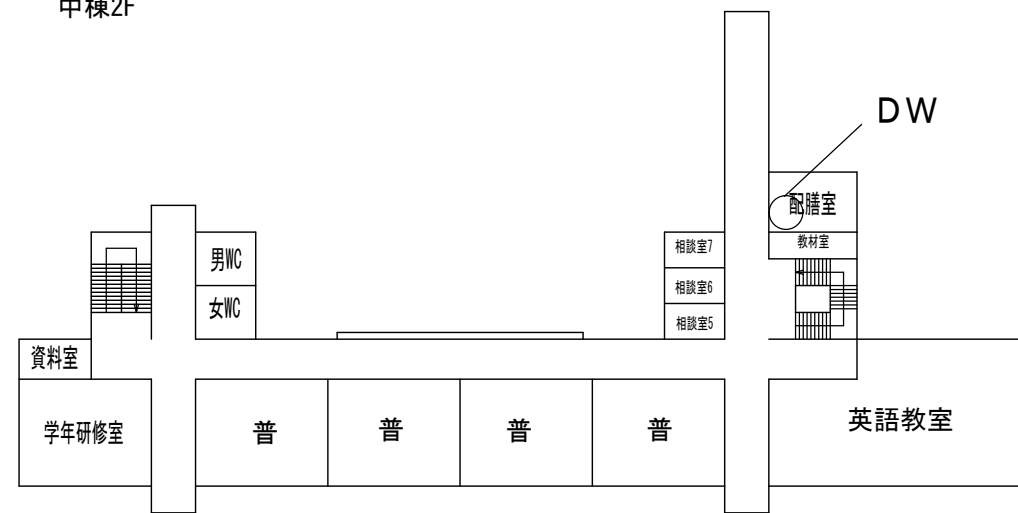

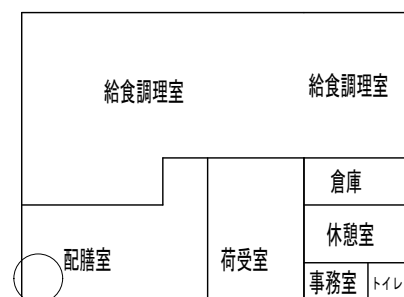

DW

給食室